

CATÁLOGO SILLERÍA DE OFICINA

2024

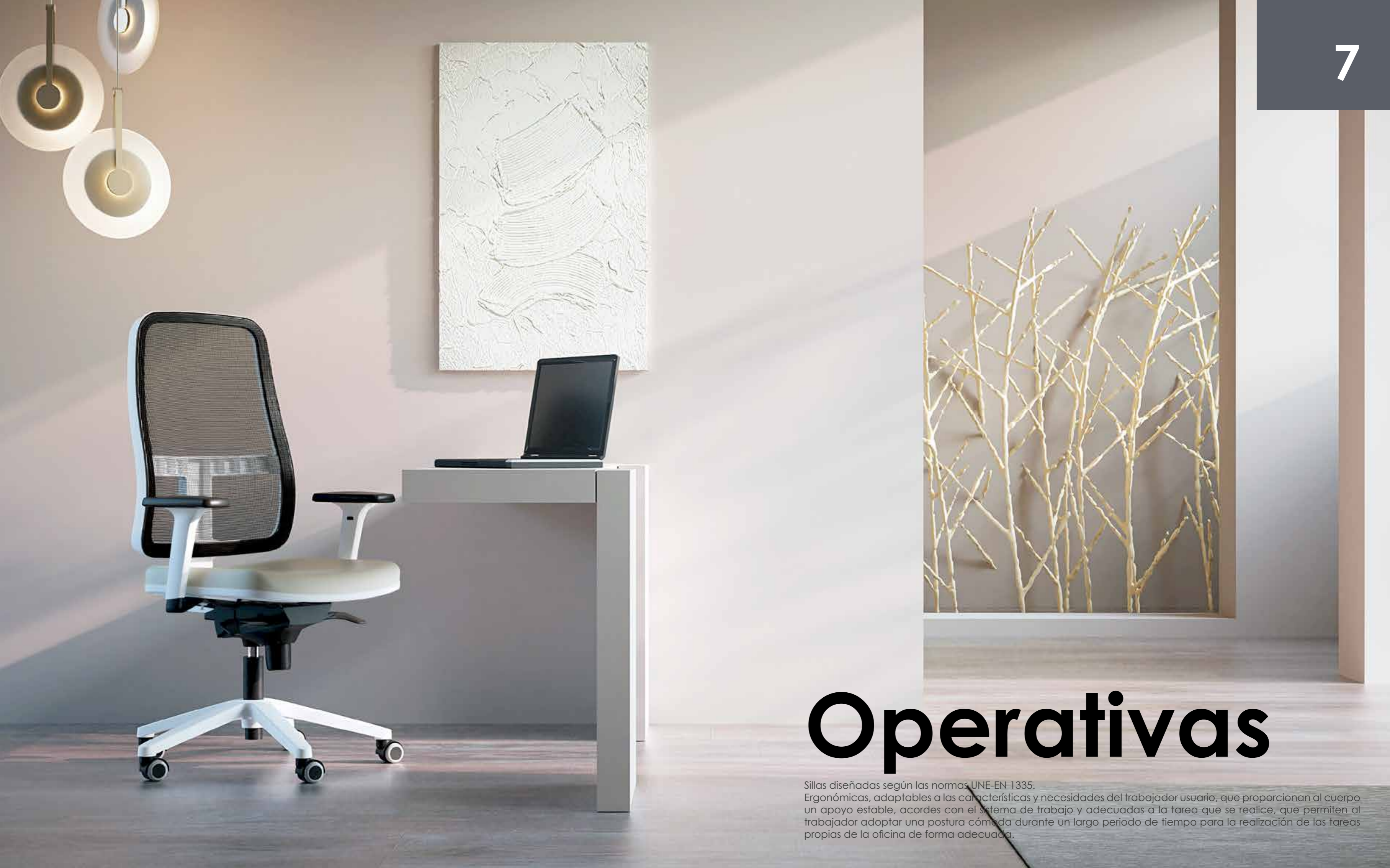

Operativas

Sillas diseñadas según las normas UNE-EN 1335.

Ergonómicas, adaptables a las características y necesidades del trabajador usuario, que proporcionan al cuerpo un apoyo estable, acordes con el sistema de trabajo y adecuadas a la tarea que se realice, que permiten al trabajador adoptar una postura cómoda durante un largo periodo de tiempo para la realización de las tareas propias de la oficina de forma adecuada.



GALA WHITE



GALA White

GRUPO TAPIZADOS	Mecanismo 3 posiciones	Mecanismo Traslá 3 posiciones	Mecanismo 5 posiciones	Mecanismo Traslá 5 posiciones
G1	234 €	247 €	245 €	277 €
G2	239 €	252 €	250 €	282 €
G3	244 €	257 €	255 €	287 €
G4	286 €	299 €	297 €	329 €

DESCRIPCIÓN

- Silla giratoria de respaldo ergonómico alto de malla 3D **sin brazos**.
- Mecanismo SINCRO. Movimiento de asiento y respaldo sincronizado.
- Respaldo con apoyo lumbar regulable, sistema anti-retorno y regulación de presión.
- Marco de respaldo y exterior de asiento blanco.
- Acollchado en poliuretano de alta densidad en asiento.
- Regulación de altura mediante columna neumática.
- Base giratoria piramidal en poliamida blanca de cinco radios reforzados con fibra de vidrio.
- Ruedas de rodadura blanda de Ø 50 mm.

COLORES DE MALLA

Negra, Blanca, Azul, Gris Claro o Roja

CERTIFICADOS:



Opciones



Brazos 1D blancos. Regulables en altura, color blanco-negro. **+46 €**

Brazos 2D. Regulables en altura y profundidad. Color negro. **+30 €**

Brazos 3D. Regulables en altura, profundidad y giro. Color negro. **+42 €**

Brazos 4D. Regulables en altura, profundidad, giro y ancho entre brazos. Color negro. **+49 €**

Brazos JACK. Fijos. Color negro. **+15 €**



Apoya cabezas blanco regulable tapizado **+49 €**



Columna neumática de regulación de altura acabado en cromo. **+3 €**



Base giratoria de aluminio pulido. **+21 €**



Juego de ruedas(5) de rodadura blanda de Ø65 mm. **+9 €**

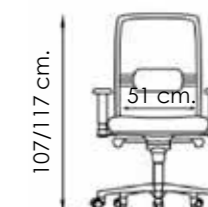

107/117 cm.



47 cm.

47/57 cm.



GALA BLACK



GALA Black

GRUPO TAPIZADOS	Mecanismo 3 posiciones	Mecanismo Traslá 3 posiciones	Mecanismo 5 posiciones	Mecanismo Traslá 5 posiciones
G1	177 €	190 €	188 €	220 €
G2	182 €	195 €	193 €	225 €
G3	187 €	200 €	198 €	230 €
G4	229 €	242 €	240 €	272 €

DESCRIPCIÓN

- Silla giratoria de respaldo ergonómico alto de malla 3D **sin brazos**.
- Mecanismo SINCRO. Movimiento de asiento y respaldo sincronizado.
- Respaldo con apoyo lumbar regulable, sistema anti-retorno y regulación de presión.
- Acolchado en poliuretano de alta densidad en asiento.
- Regulación de altura mediante columna neumática.
- Base giratoria piramidal en poliamida negra de cinco radios reforzadas con fibra de vidrio.
- Ruedas de rodadura blanda de Ø 50 mm.

COLORES DE MALLA

Negra, Blanca, Azul, Gris Claro o Roja

CERTIFICADOS:



Opciones



Brazos 1D.
Regulables en altura.
Color negro.
+20 €

Brazos 2D.
Regulables en altura y profundidad.
Color negro.
+30 €

Brazos 3D.
Regulables en altura, profundidad y giro.
Color negro.
+42 €

Brazos 4D.
Regulables en altura, profundidad, giro y ancho entre brazos.
Color negro.
+49 €

Brazos JACK.
Fijos. Color negro.
+15 €



Apoya cabezas negro regulable tapizado
+36 €



Columna neumática de regulación de altura acabado en cromo.
+3 €



Base giratoria de aluminio pulido.
+30 €



Juego de ruedas(5) de rodadura blanda de Ø65 mm.
+9 €

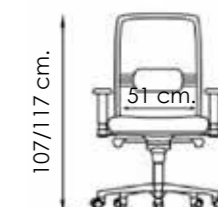



RIO WHITE



RIO White

GRUPO TAPIZADOS	Mecanismo 3 posiciones	Mecanismo Trasla 3 posiciones	Mecanismo 5 posiciones	Mecanismo Trasla 5 posiciones
G1	220 €	233 €	231 €	263 €
G2	225 €	238 €	236 €	268 €
G3	230 €	243 €	241 €	273 €
G4	272 €	285 €	283 €	315 €

DESCRIPCIÓN

- Silla giratoria de respaldo ergonómico alto de malla 3D **sin brazos**.
- Mecanismo SINCRO. Movimiento de asiento y respaldo sincronizado.
- Respaldo regulable en altura por cremallera con apoyo lumbar, sistema anti-retorno y regulación de presión.
- Marco de respaldo y exterior de asiento blanco.
- Acolchado en poliuretano de alta densidad.
- Regulación de altura mediante columna neumática.
- Base giratoria piramidal en poliamida blanca de cinco radios reforzados con fibra de vidrio.
- Ruedas de rodadura blanda de Ø 50 mm.

COLORES DE MALLA

Negra, Blanca, Azul, Gris Claro o Roja

CERTIFICADOS:



Opciones



Brazos 1D blancos. Regulables en altura, color blanco-negro. **+46 €**

Brazos 2D. Regulables en altura y profundidad. Color negro. **+30 €**

Brazos 3D. Regulables en altura, profundidad y giro. Color negro. **+42 €**

Brazos 4D. Regulables en altura, profundidad, giro y ancho entre brazos. Color negro. **+49 €**

Brazos JACK. Fijos. Color negro. **+15 €**



Apoya cabezas blanco regulable tapizado **+38 €**



Columna neumática de regulación de altura acabado en cromo. **+3 €**



Base giratoria de aluminio pulido. **+21 €**



Juego de ruedas(5) de rodadura blanda de Ø65 mm. **+9 €**

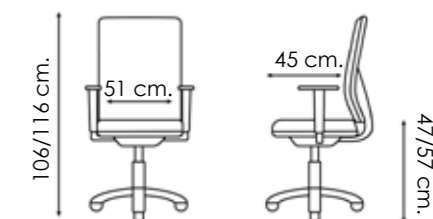



RIO BLACK



RIO Black

GRUPO TAPIZADOS	Mecanismo 3 posiciones	Mecanismo Traslá 3 posiciones	Mecanismo 5 posiciones	Mecanismo Traslá 5 posiciones
G1	195 €	208 €	206 €	238 €
G2	200 €	213 €	211 €	243 €
G3	205 €	218 €	216 €	248 €
G4	247 €	260 €	258 €	290 €

DESCRIPCIÓN

- Silla giratoria de respaldo ergonómico alto de malla 3D **sin brazos**.
- Mecanismo SINCRO. Movimiento de asiento y respaldo sincronizado.
- Respaldo regulable en altura por cremallera con apoyo lumbar, sistema anti-retorno y regulación de presión.
- Regulación de altura mediante columna neumática.
- Base giratoria piramidal en poliamida negra de cinco radios reforzados con fibra de vidrio.
- Ruedas de rodadura blanda de Ø 50 mm.

COLORES DE MALLA

Negra, Blanca, Azul, Gris Claro o Roja

CERTIFICADOS:



Opciones



Brazos 1D.
Regulables en altura.
Color negro.
+20 €

Brazos 2D.
Regulables en altura y profundidad.
Color negro.
+30 €

Brazos 3D.
Regulables en altura, profundidad y giro.
Color negro.
+42 €

Brazos 4D.
Regulables en altura, profundidad, giro y ancho entre brazos.
Color negro.
+49 €

Brazos JACK.
Fijos. Color negro.
+15 €



Apoya cabezas negro regulable tapizado
+31 €



Columna neumática de regulación de altura acabado en cromo.
+3 €



Base giratoria de aluminio pulido.
+30 €



Juego de ruedas(5) de rodadura blanda de Ø65 mm.
+9 €

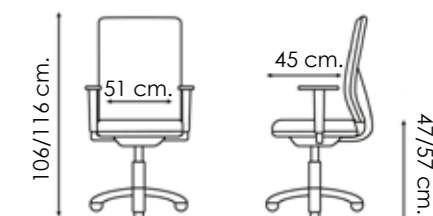



LUKAT WHITE



LUKAT White

GRUPO TAPIZADOS	Mecanismo 3 posiciones	Mecanismo Trasla 3 posiciones	Mecanismo 5 posiciones	Mecanismo Trasla 5 posiciones
G1	167 €	184 €	182 €	214 €
G2	172 €	189 €	187 €	219 €
G3	177 €	194 €	192 €	224 €
G4	219 €	236 €	234 €	266 €

DESCRIPCIÓN

- Silla giratoria de respaldo ergonómico de malla 3D **sin brazos**.
- Mecanismo SINCRO.Movimiento de asiento y respaldo sincronizado.
- Respaldo con apoyo lumbar regulable, sistema anti-retorno y regulación de presión.
- Marco de respaldo y exterior de asiento blanco.
- Acolchado en poliuretano de alta densidad.
- Regulación de altura mediante columna neumática.
- Base giratoria piramidal en poliamida blanca de cinco radios reforzados con fibra de vidrio.
- Ruedas de rodadura blanda de Ø 50 mm.

COLORES DE MALLA

Negra, Blanca, Azul, Gris Claro o Roja

CERTIFICADOS:



Opciones



Brazos 1D blancos.
Regulables en altura,
color blanco-negro.
+46 €

Brazos 2D.
Regulables en altura
y profundidad.
Color negro.
+30 €

Brazos 3D.
Regulables en altura,
profundidad y giro.
Color negro.
+42 €

Brazos 4D.
Regulables en altura,
profundidad, giro y
ancho entre brazos.
Color negro.
+49 €

Brazos JACK.
Fijos. Color negro.
+15 €



Apoya cabezas
negro regulable
malla
+29 €



Columna neumática
de regulación de
altura acabado en
cromo.
+3 €



Base giratoria de
aluminio pulido.
+21 €



Juego de ruedas(5)
de rodadura blanda
de Ø65 mm.
+9 €

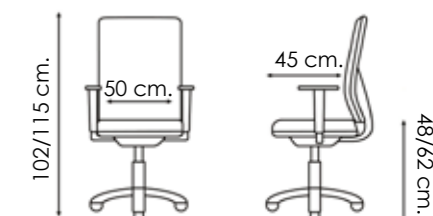

48/62 cm.



LUKAT BLACK



LUKAT Black

GRUPO TAPIZADOS	Mecanismo 3 posiciones	Mecanismo Trasla 3 posiciones	Mecanismo 5 posiciones	Mecanismo Trasla 5 posiciones
G1	143 €	156 €	154 €	186 €
G2	148 €	161 €	159 €	191 €
G3	153 €	166 €	164 €	196 €
G4	195 €	208 €	206 €	238 €

DESCRIPCIÓN

- Silla giratoria de respaldo ergonómico de malla 3D **sin brazos**.
- Mecanismo SINCRO.Movimiento de asiento y respaldo sincronizado.
- Respaldo con apoyo lumbar regulable, sistema anti-retorno y regulación de presión.
- Acolchado en poliuretano de alta densidad.
- Regulación de altura mediante columna neumática.
- Base giratoria piramidal en poliamida negra de cinco radios reforzados con fibra de vidrio.
- Ruedas de rodadura blanda de Ø 50 mm.

COLORES DE MALLA

Negra, Blanca, Azul, Gris Claro o Roja

CERTIFICADOS:



Opciones



Brazos 1D.
Regulables en altura.
Color negro.
+20 €

Brazos 2D.
Regulables en altura
y profundidad.
Color negro.
+30 €

Brazos 3D.
Regulables en altura,
profundidad y giro.
Color negro.
+42 €

Brazos 4D.
Regulables en altura,
profundidad, giro y
ancho entre brazos.
Color negro.
+49 €

Brazos JACK.
Fijos. Color negro.
+15 €



Apoya cabezas
negro regulable
malla
+29 €



Columna neumática
de regulación de
altura acabado en
cromo.
+3 €



Base giratoria de
aluminio pulido.
+30 €



Juego de ruedas(5)
de rodadura blanda
de Ø65 mm.
+9 €

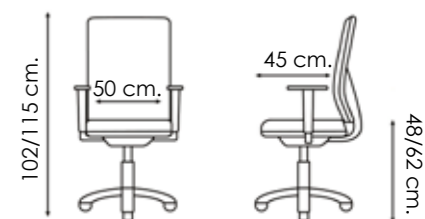



KUBO

GRUPO TAPIZADOS	Mecanismo 4 posiciones	Mecanismo Trasla 4 posiciones
G1	166 €	173 €
G2	171 €	178 €
G3	176 €	183 €
G4	218 €	225 €

DESCRIPCIÓN

- Silla giratoria de respaldo ergonómico de malla color **negra sin brazos**.
- Mecanismo SINCRO 4 posiciones. Movimiento de asiento y respaldo sincronizado.
- Respaldo con apoyo lumbar regulable, sistema anti-retorno y regulación de presión.
- Acolchado en poliuretano de alta densidad.
- Regulación de altura mediante columna neumática.
- Base giratoria piramidal en poliamida negra de cinco radios reforzados con fibra de vidrio.
- Ruedas de rodadura blanda de Ø 50 mm.

CERTIFICADOS:



MALLA NEGRA



KUBO

Opciones



Brazos 1D.
Regulables en altura.
Color negro.
+20 €

Brazos 2D.
Regulables en altura y profundidad.
Color negro.
+30 €

Brazos 3D.
Regulables en altura, profundidad y giro.
Color negro.
+42 €

Brazos 4D.
Regulables en altura, profundidad, giro y ancho entre brazos.
Color negro.
+49 €

Brazos JACK.
Regulables en altura, Fijos. Color negro.
+15 €



Columna neumática de regulación de altura acabado en cromo.
+3 €



Base giratoria de aluminio pulido.
+30 €



Juego de ruedas(5) de rodadura blanda de Ø65 mm.
+9 €

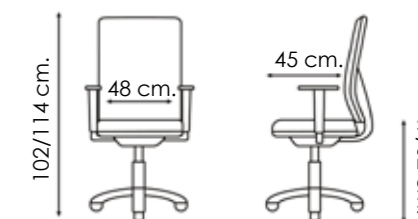



RS 15C



RS 15C

GRUPO TAPIZADOS	Mecanismo 5 posiciones	Mecanismo Trasla 5 posiciones
G1	402 €	440 €
G2	407 €	445 €
G3	412 €	450 €
G4	464 €	502 €

RS 15

GRUPO TAPIZADOS	Mecanismo 5 posiciones	Mecanismo Trasla 5 posiciones
G1	383 €	421 €
G2	388 €	426 €
G3	393 €	431 €
G4	445 €	483 €

DESCRIPCIÓN

- RS 15C Sillón giratorio de respaldo medio con cabecero.
- RS 15 Sillón giratorio de respaldo medio.
- Mecanismo SINCRO multi-posición. Movimiento de asiento y respaldo sincronizado.
- Sistema anti-retorno y regulación de presión de respaldo.
- Brazos regulables 2D negros LOV2N.** Altura y profundidad.
- Respaldo con apoyo lumbar regulable, tapizado en malla Tex 3D negro. Oeko-Tex certificado.
- Acolchado de asiento en poliuretano inyectado y moldeada de alta densidad, 50 kg/m³.
- Regulación de altura mediante columna neumática.
- Base giratoria piramidal en poliamida negra de cinco radios reforzados con fibra de vidrio.
- Ruedas de rodadura blanda de Ø 50 mm.

CERTIFICADOS:

CATAS

MALLA NEGRA



Opciones



Brazos 1D LOV1.
Regulables en altura.
Acabado cromado con tapeta negra.
+48 €



Brazos 2D LOV2C.
Regulables en altura y profundidad.
Acabado cromado con tapeta negra.
+59 €



Brazos 3D LOV3C.
Regulables en altura, profundidad y giro.
Acabado cromado con tapeta negra.
+88 €



Columna neumática de regulación de altura acabado en cromo.
+3 €



Base giratoria de aluminio pulido.
+30 €



Juego de ruedas(5) de rodadura blanda de Ø65 mm.
+9 €

RS15C

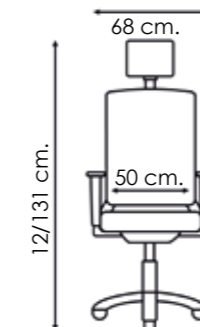

RS 15

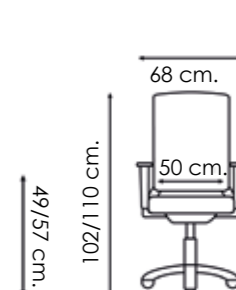

ITALI

GRUPO TAPIZADOS	Mecanismo 5 posiciones	Mecanismo Trasla 5 posiciones	Mecanismo 3 posiciones	Mecanismo Trasla 3 posiciones
G1	198 €	230 €	187 €	200 €
G2	203 €	235 €	192 €	205 €
G3	208 €	240 €	197 €	210 €
G4	249 €	281 €	238 €	251 €



DESCRIPCIÓN

- Silla giratoria de respaldo ergonómico de malla color **negra sin brazos**.
- Mecanismo SINCRO. Movimiento de asiento y respaldo sincronizado.
- Respaldo negro con apoyo lumbar regulable, sistema anti-retorno y regulación de presión.
- Asiento acolchado en poliuretano de alta densidad.
- Regulación de altura mediante columna neumática.
- Base giratoria piramidal en poliamida negra de cinco radios reforzados con fibra de vidrio.
- Ruedas de rodadura blanda de Ø 50 mm.

CERTIFICADOS:



MALLA NEGRA



Opciones



Brazos 1D.
Regulables en altura.
Color negro.
+20 €

Brazos 2D.
Regulables en altura y profundidad.
Color negro.
+30 €

Brazos 3D.
Regulables en altura, profundidad y giro.
Color negro.
+42 €

Brazos 4D.
Regulables en altura, profundidad, giro y ancho entre brazos.
Color negro.
+49 €

Brazos JACK.
Fijos. Color negro.
+15 €



Apoya cabezas regulable tapizado
+65 €



Apoyo lumbar regulable 2D
+21 €



Columna neumática de regulación de altura acabado en cromo.
+3 €



Base giratoria de aluminio pulido.
+30 €



Juego de ruedas(5) de rodadura blanda de Ø65 mm.
+9 €

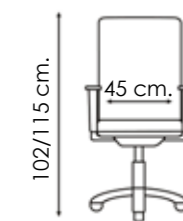

51/64 cm.



PREMIER PLUS



PREMIER PLUS (asiento de poliuretano inyectado)

GRUPO TAPIZADOS	Mecanismo 5 posiciones	Mecanismo Trasla 5 posiciones	Mecanismo 3 posiciones	Mecanismo Trasla 3 posiciones
G1	230 €	262 €	219 €	232 €
G2	235 €	267 €	224 €	237 €
G3	240 €	272 €	229 €	242 €
G4	282 €	314 €	271 €	284 €

PREMIER

GRUPO TAPIZADOS	Mecanismo 5 posiciones	Mecanismo Trasla 5 posiciones	Mecanismo 3 posiciones	Mecanismo Trasla 3 posiciones
G1	215 €	247 €	204 €	217 €
G2	220 €	252 €	209 €	222 €
G3	225 €	257 €	214 €	227 €
G4	266 €	298 €	255 €	268 €

PREMIER ECO (sin apoyo lumbar ni cubre lamas)

GRUPO TAPIZADOS	Mecanismo 5 posiciones	Mecanismo Trasla 5 posiciones	Mecanismo 3 posiciones	Mecanismo Trasla 3 posiciones
G1	195 €	227 €	184 €	197 €
G2	200 €	232 €	189 €	202 €
G3	205 €	237 €	194 €	207 €
G4	247 €	279 €	236 €	249 €

DESCRIPCIÓN

- Silla giratoria de respaldo ergonómico alto de malla 3D **sin brazos**.
- Mecanismo SINCRO. Movimiento de asiento y respaldo sincronizado.
- Respaldo regulable en altura por cremallera con apoyo lumbar regulable, sistema anti-retorno y regulación de presión.
- Acolchado en poliuretano de alta densidad.
- Regulación de altura mediante columna neumática.
- Base giratoria piramidal en poliamida negra de cinco radios reforzados con fibra de vidrio.
- Ruedas de rodadura blanda de Ø 50 mm.

COLORES DE MALLA

Negra, Blanca, Azul, Gris Claro o Roja

CERTIFICADOS:



Opciones



Brazos 1D.
Regulables en altura.
Color negro.
+20 €

Brazos 2D.
Regulables en altura y profundidad.
Color negro.
+30 €

Brazos 3D.
Regulables en altura, profundidad y giro.
Color negro.
+42 €

Brazos 4D.
Regulables en altura, profundidad, giro y ancho entre brazos.
Color negro.
+49 €

Brazos JACK.
Fijos. Color negro.
+15 €



Apoya cabezas regulable tapizado
+26 €



Apoyo lumbar regulable 2D
+21 €



Columna neumática de regulación de altura acabado en cromo.
+3 €



Base giratoria de aluminio pulido.
+30 €



Juego de ruedas(5) de rodadura blanda de Ø65 mm.
+9 €

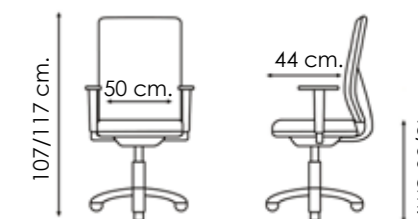

48/56 cm.



PS 10



PS 10

GRUPO TAPIZADOS	Mecanismo 5 posiciones	Mecanismo Traslá 5 posiciones	Mecanismo 3 posiciones	Mecanismo Traslá 3 posiciones
G1	175 €	207 €	164 €	177 €
G2	180 €	212 €	169 €	182 €
G3	185 €	217 €	174 €	187 €
G4	227 €	259 €	216 €	229 €

DESCRIPCIÓN

- Silla giratoria de respaldo anatómico alto de malla 3D **sin brazos**.
- Mecanismo SINCRO. Movimiento de asiento y respaldo sincronizado.
- Respaldo con apoyo lumbar regulable, sistema anti-retorno y regulación de presión.
- Acolchado en poliuretano de alta densidad.
- Regulación de altura mediante columna neumática.
- Base giratoria piramidal en poliamida negra de cinco radios reforzados con fibra de vidrio.
- Ruedas de rodadura blanda de Ø 50 mm.

COLORES DE MALLA

Negra, Blanca, Azul, Gris Claro o Roja

CERTIFICADOS:



Opciones



Brazos 1D.
Regulables en altura.
Color negro.
+20 €

Brazos 2D.
Regulables en altura y profundidad.
Color negro.
+30 €

Brazos 3D.
Regulables en altura, profundidad y giro.
Color negro.
+42 €

Brazos 4D.
Regulables en altura, profundidad, giro y ancho entre brazos.
Color negro.
+49 €

Brazos JACK.
Fijos. Color negro.
+15 €



Apoya cabezas regulable tapizado
+26 €



Apoyo lumbar regulable 2D
+21 €



Columna neumática de regulación de altura acabado en cromo.
+3 €



Base giratoria de aluminio pulido.
+30 €



Juego de ruedas(5) de rodadura blanda de Ø65 mm.
+9 €

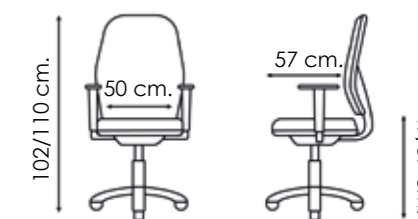



PM 10



PM 10

GRUPO TAPIZADOS	Mecanismo 5 posiciones	Mecanismo Trasla 5 posiciones	Mecanismo 3 posiciones	Mecanismo Trasla 3 posiciones
G1	174 €	206 €	163 €	176 €
G2	179 €	211 €	168 €	181 €
G3	184 €	216 €	173 €	186 €
G4	226 €	258 €	215 €	228 €

DESCRIPCIÓN

- Silla giratoria de respaldo anatómico alto de malla 3D **sin brazos**.
- Mecanismo SINCRO. Movimiento de asiento y respaldo sincronizado.
- Respaldo con apoyo lumbar regulable, sistema anti-retorno y regulación de presión.
- Acolchado en poliuretano de alta densidad.
- Regulación de altura mediante columna neumática.
- Base giratoria piramidal en poliamida negra de cinco radios reforzados con fibra de vidrio.
- Ruedas de rodadura blanda de Ø 50 mm.

COLORES DE MALLA

Negra, Blanca, Azul, Gris Claro o Roja

CERTIFICADOS:



Opciones



Brazos 1D.
Regulables en altura.
Color negro.
+20 €

Brazos 2D.
Regulables en altura y profundidad.
Color negro.
+30 €

Brazos 3D.
Regulables en altura, profundidad y giro.
Color negro.
+42 €

Brazos 4D.
Regulables en altura, profundidad, giro y ancho entre brazos.
Color negro.
+49 €

Brazos JACK.
Fijos. Color negro.
+15 €



Apoya cabezas regulable tapizado
+26 €



Apoyo lumbar regulable 2D
+21 €



Columna neumática de regulación de altura acabado en cromo.
+3 €



Base giratoria de aluminio pulido.
+30 €



Juego de ruedas(5) de rodadura blanda de Ø65 mm.
+9 €

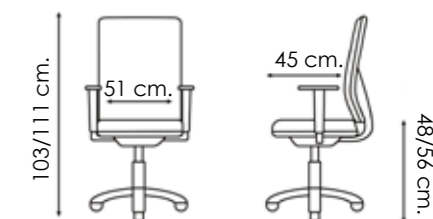



SN 10



SN 10

GRUPO TAPIZADOS	Contacto Permanente	Mecanismo 3 posiciones	Mecanismo Trasla 3 posiciones
G1	174 €	185 €	198 €
G2	179 €	190 €	203 €
G3	184 €	195 €	208 €
G4	225 €	236 €	249 €

DESCRIPCIÓN

- Silla giratoria respaldo anatómico alto de malla 3D **sin brazos**.
- Mecanismo SINCRO o Contacto Permanente.
- Respaldo regulable en altura por cremallera, sistema anti-retorno y regulación de presión.
- Acolchado en poliuretano de alta densidad.
- Regulación de altura mediante columna neumática.
- Base giratoria piramidal en poliamida negra de cinco radios reforzados con fibra de vidrio.
- Ruedas de rodadura blanda de Ø 50 mm.

COLORES DE MALLA

Negra, Blanca, Azul, Gris Claro o Roja

CERTIFICADOS:



Opciones



Brazos 1D.
Regulables en altura.
Color negro.
+20 €

Brazos 2D.
Regulables en altura y profundidad.
Color negro.
+30 €

Brazos 3D.
Regulables en altura, profundidad y giro.
Color negro.
+42 €

Brazos 4D.
Regulables en altura, profundidad, giro y ancho entre brazos.
Color negro.
+49 €

Brazos JACK.
Regulables en altura, Fijos. Color negro.
+15 €



Columna neumática de regulación de altura acabado en cromo.
+3 €



Base giratoria de aluminio pulido.
+30 €



Juego de ruedas(5) de rodadura blanda de Ø65 mm.
+9 €

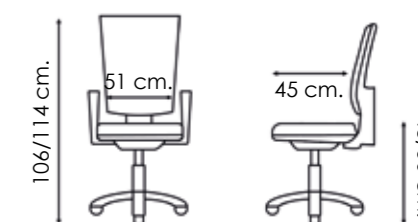

48/56 cm.



BOHEME White

GRUPO TAPIZADOS	Mecanismo 3 posiciones	Mecanismo Trasla 3 posiciones	Mecanismo 5 posiciones	Mecanismo Trasla 5 posiciones
G1	249 €	262 €	260 €	292 €
G2	259 €	272 €	270 €	302 €
G3	269 €	282 €	280 €	312 €
G4	321 €	334 €	332 €	364 €

DESCRIPCIÓN

- Silla giratoria de respaldo anatómico blanco, tapizado **sin brazos**.
- Mecanismo SINCRO. Movimiento de asiento y respaldo sincronizado.
- Respaldo con regulación de altura por cremallera, sistema anti-retorno, regulación de presión y carcasa exterior blanca con embellecedor cromado.
- Acolchado en poliuretano de alta densidad en asiento e inyectado en el respaldo
- Regulación de altura mediante columna neumática.
- Base giratoria en poliamida blanca de cinco radios reforzados con fibra de vidrio.
- Ruedas de rodadura blanda de Ø 50 mm.

CERTIFICADOS:



Opciones



Brazos regulables 1D blancos FLITE. Altura +52 €



Brazos regulables 2D blancos FLITE. Altura y anchura. +64 €



Columna neumática de regulación de altura acabado en cromo. +3 €



Base giratoria de aluminio pulido. +21 €



Juego de ruedas(5) de rodadura blanda de Ø65 mm. +9 €

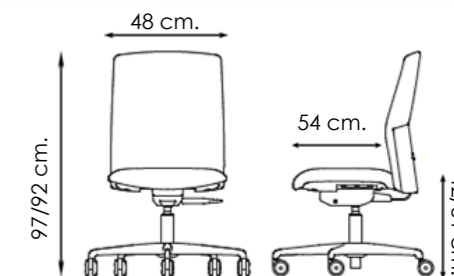

BOHEME WHITE



BOHEME BLACK



BOHEME Black

GRUPO TAPIZADOS	Mecanismo 3 posiciones	Mecanismo Trasla 3 posiciones	Mecanismo 5 posiciones	Mecanismo Trasla 5 posiciones
G1	229 €	242 €	240 €	272 €
G2	239 €	252 €	250 €	282 €
G3	249 €	262 €	260 €	292 €
G4	301 €	314 €	312 €	344 €

DESCRIPCIÓN

- Silla giratoria de respaldo anatómico negro, tapizado **sin brazos**.
- Mecanismo SINCRO. Movimiento de asiento y respaldo sincronizado.
- Respaldo con regulación de altura por cremallera, sistema anti-retorno, regulación de presión y carcasa exterior negra con embellecedor cromado.
- Acolchado en poliuretano de alta densidad en asiento e inyectado en el respaldo.
- Regulación de altura mediante columna neumática.
- Base giratoria en poliamida negra de cinco radios reforzados con fibra de vidrio.
- Ruedas de rodadura blanda de Ø 50 mm.

CERTIFICADOS:



Opciones



Brazos regulables 1D negros FLITE. Altura
+40 €



Brazos regulables 2D negros FLITE. Altura y anchura.
+52 €



Columna neumática de regulación de altura acabado en cromo.
+3 €



Base giratoria de aluminio pulido.
+30 €



Juego de ruedas(5) de rodadura blanda de Ø65 mm.
+9 €

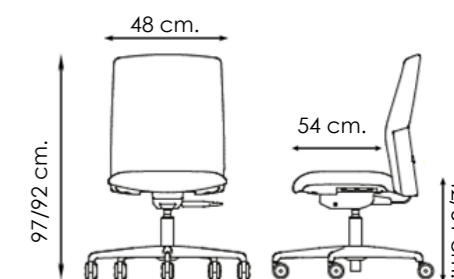



CONNECT WHITE



CONNECT White

GRUPO TAPIZADOS	Mecanismo 3 posiciones	Mecanismo Trasla 3 posiciones	Mecanismo 5 posiciones	Mecanismo Trasla 5 posiciones
G1	206 €	219 €	217 €	249 €
G2	211 €	224 €	222 €	254 €
G3	216 €	229 €	227 €	259 €
G4	268 €	281 €	279 €	311 €

DESCRIPCIÓN

- Silla giratoria de respaldo ergonómico **sin brazos**.
- Mecanismo SINCRO. Movimiento de asiento y respaldo sincronizado.
- Respaldo regulable en altura por cremallera, sistema anti-retorno y regulación de presión.
- Acolchado en poliuretano de alta densidad en asiento y respaldo.
- Regulación de altura mediante columna neumática.
- Base giratoria piramidal en poliamida blanca de cinco radios reforzados con fibra de vidrio.
- Ruedas de rodadura blanda de Ø 50 mm.

CERTIFICADOS:



Opciones



Brazos 1D blancos. Regulables en altura, color blanco-negro. **+46 €**

Brazos 2D. Regulables en altura y profundidad. Color negro. **+30 €**

Brazos 3D. Regulables en altura, profundidad y giro. Color negro. **+42 €**

Brazos 4D. Regulables en altura, profundidad, giro y ancho entre brazos. Color negro. **+49 €**

Brazos JACK. Fijos. Color negro. **+15 €**



Apoya cabezas blanco regulable tapizado **+38 €**



Columna neumática de regulación de altura acabado en cromo. **+3 €**



Base giratoria de aluminio pulido. **+21 €**



Juego de ruedas(5) de rodadura blanda de Ø65 mm. **+9 €**

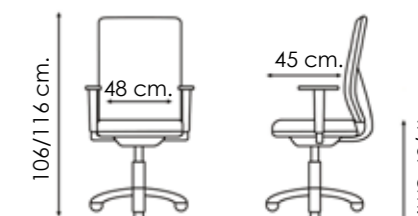



CONNECT BLACK



CONNECT Black

GRUPO TAPIZADOS	Mecanismo 3 posiciones	Mecanismo Trasla 3 posiciones	Mecanismo 5 posiciones	Mecanismo Trasla 5 posiciones
G1	186 €	199 €	197 €	229 €
G2	191 €	204 €	202 €	234 €
G3	196 €	209 €	207 €	239 €
G4	248 €	261 €	259 €	291 €

DESCRIPCIÓN

- Silla giratoria de respaldo ergonómico **sin brazos**.
- Mecanismo SINCRO. Movimiento de asiento y respaldo sincronizado.
- Respaldo regulable en altura por cremallera, sistema anti-retorno y regulación de presión.
- Acolchado en poliuretano de alta densidad en asiento y respaldo.
- Regulación de altura mediante columna neumática.
- Base giratoria piramidal en poliamida negra de cinco radios reforzados con fibra de vidrio.
- Ruedas de rodadura blanda de Ø 50 mm.

CERTIFICADOS:



Opciones



- Brazos 1D.** Regulables en altura. Color negro. **+20 €**
- Brazos 2D.** Regulables en altura y profundidad. Color negro. **+30 €**
- Brazos 3D.** Regulables en altura, profundidad y giro. Color negro. **+42 €**
- Brazos 4D.** Regulables en altura, profundidad, giro y ancho entre brazos. Color negro. **+49 €**
- Brazos JACK.** Fijos. Color negro. **+15 €**



Apoya cabezas negro regulable tapizado **+31 €**



Columna neumática de regulación de altura acabado en cromo. **+3 €**



Base giratoria de aluminio pulido. **+30 €**



Juego de ruedas(5) de rodadura blanda de Ø65 mm. **+9 €**

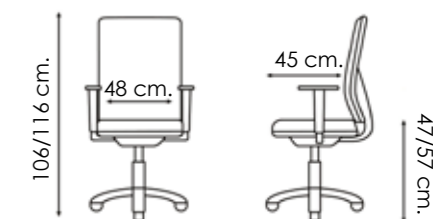



BD 1700



BD 1700

GRUPO TAPIZADOS	Mecanismo 5 posiciones	Mecanismo Trasla 5 posiciones
G1	325 €	357 €
G2	335 €	367 €
G3	345 €	377 €
G4	449 €	481 €



BD 1701

GRUPO TAPIZADOS	Mecanismo 5 posiciones	Mecanismo Trasla 5 posiciones
G1	294 €	326 €
G2	304 €	336 €
G3	314 €	346 €
G4	418 €	450 €



DESCRIPCIÓN
 -BD 1700 Sillón dirección de respaldo alto con cabecero.
 -BD 1701 Sillón dirección de respaldo alto.
-Brazos regulables en altura negros 1D
 -Mecanismo SINCRO multi-posición. Movimiento de asiento y respaldo sincronizado.
 -Sistema anti-retorno y regulación de tensión de respaldo.
 -Apoyo lumbar regulable.
 -Acolchado en asiento y respaldo en poliuretano inyectado de alta densidad, 50 kg/m3
 -Regulación de altura mediante columna neumática.
 -Base giratoria piramidal en poliamida negra de cinco radios reforzados con fibra de vidrio.
 -Ruedas de rodadura blanda de Ø 50 mm.

CERTIFICADOS:

Opciones



Brazos 2D.
Regulables en altura y profundidad.
Color negro.
+30 €



Brazos 3D.
Regulables en altura, profundidad y giro.
Color negro.
+42 €



Brazos 4D.
Regulables en altura, profundidad, giro y ancho entre brazos.
Color negro.
+49 €



Columna neumática de regulación de altura acabado en cromo.
+3 €



Base giratoria de aluminio pulido.
+30 €



Juego de ruedas(5) de rodadura blanda de Ø65 mm.
+9 €

BD 1700

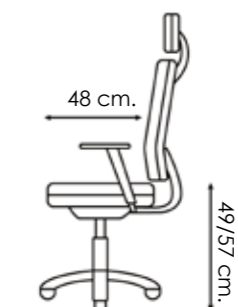
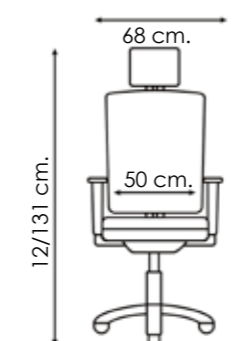

BD 1701

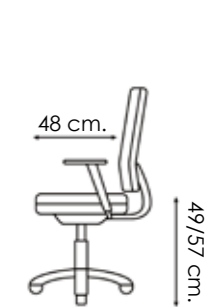
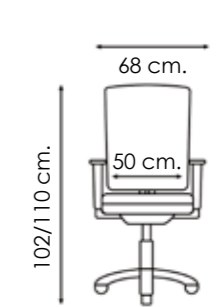



BD 9000



BD 9000

GRUPO TAPIZADOS	Mecanismo 5 posiciones	Mecanismo Trasla 5 posiciones
G1	364 €	418 €
G2	374 €	428 €
G3	384 €	438 €
G4	446 €	500 €



BD 9001

GRUPO TAPIZADOS	Mecanismo 5 posiciones	Mecanismo Trasla 5 posiciones
G1	316 €	370 €
G2	326 €	380 €
G3	336 €	390 €
G4	398 €	452 €

DESCRIPCIÓN

- BD 9000 Sillón dirección de respaldo alto con cabecero.
- BD 9001 Sillón dirección de respaldo alto.
- Brazos regulables 2D negros LOV2N. Altura y profundidad.
- Mecanismo SINCRO multi-posición. Movimiento de asiento y respaldo sincronizado.
- Sistema anti-retorno y regulación de tensión de respaldo.
- Respaldo regulable en altura mediante sistema de cremallera.
- Respaldo ergonómico acolchado en poliuretano inyectado de alta densidad; 50 kg/m3.
- Asiento acolchado en poliuretano de alta densidad.
- Carcasa exterior de PVC en el respaldo.
- Regulación de altura mediante columna neumática.
- Base giratoria piramidal en poliamida negra de cinco radios reforzados con fibra de vidrio.
- Ruedas de rodadura blanda de Ø 50 mm.

CERTIFICADOS:



Opciones



Brazo 1D LOV1.
Regulables en altura.
Acabado cromado con tapeta negra.
+48 €



Brazo 2D LOV2C.
Regulables en altura y profundidad.
Acabado cromado con tapeta negra.
+59 €



Columna neumática de regulación de altura acabado en cromo.
+3 €



Base giratoria de aluminio pulido.
+30 €



Juego de ruedas(5) de rodadura blanda de Ø65 mm.
+9 €

BD 9000

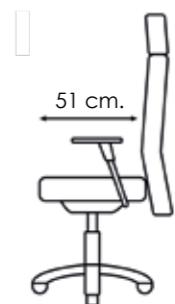
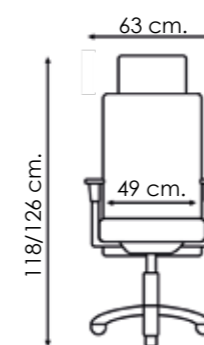

BD 9001

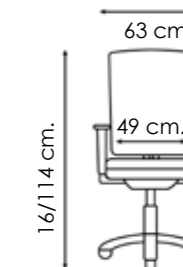



PATRY WHITE



PATRY White

GRUPO TAPIZADOS	Mecanismo 3 posiciones	Mecanismo Trasla 3 posiciones	Mecanismo 5 posiciones	Mecanismo Trasla 5 posiciones
G1	197 €	210 €	208 €	240 €
G2	207 €	220 €	218 €	250 €
G3	217 €	230 €	228 €	260 €
G4	269 €	282 €	280 €	312 €

DESCRIPCIÓN

- Silla giratoria de respaldo anatómico medio **sin brazos**.
- Mecanismo SINCRO.Movimiento de asiento y respaldo sincronizado.
- Respaldo con sistema anti-retorno, regulación de presión y de altura por cremallera.
- Acolchado en poliuretano de alta densidad.
- Regulación de altura mediante columna neumática.
- Base giratoria piramidal en poliamida blanca reforzada con fibra de vidrio de cinco radios.
- Ruedas de rodadura blanda de Ø 50 mm.

CERTIFICADOS:



Opciones



- Brazos 1D blancos.** Regulables en altura, color blanco-negro. **+46 €**
- Brazos 2D.** Regulables en altura y profundidad. Color negro. **+30 €**
- Brazos 3D.** Regulables en altura, profundidad y giro. Color negro. **+42 €**
- Brazos 4D.** Regulables en altura, profundidad, giro y ancho entre brazos. Color negro. **+49 €**
- Brazos JACK.** Fijos. Color negro. **+15 €**



Columna neumática de regulación de altura acabado en cromo. **+3 €**



Base giratoria de aluminio pulido. **+21 €**



Juego de ruedas(5) de rodadura blanda de Ø65 mm. **+9 €**

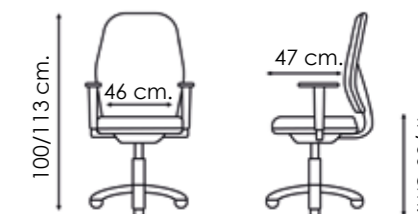

47/60 cm.



PATRY BLACK



PATRY Black

GRUPO TAPIZADOS	Mecanismo 3 posiciones	Mecanismo Trasla 3 posiciones	Mecanismo 5 posiciones	Mecanismo Trasla 5 posiciones
G1	173 €	186 €	184 €	216 €
G2	183 €	196 €	194 €	226 €
G3	193 €	206 €	204 €	236 €
G4	245 €	258 €	256 €	288 €

DESCRIPCIÓN

- Silla giratoria de respaldo anatómico medio **sin brazos**.
- Mecanismo SINCRO.Movimiento de asiento y respaldo sincronizado.
- Respaldo con sistema anti-retorno, regulación de presión y de altura por cremallera.
- Acolchado en poliuretano de alta densidad.
- Regulación de altura mediante columna neumática.
- Base giratoria piramidal en poliamida negra reforzada con fibra de vidrio de cinco radios.
- Ruedas de rodadura blanda de Ø 50 mm.

CERTIFICADOS:



Opciones



- Brazos 1D.** Regulables en altura. Color negro. **+20 €**
- Brazos 2D.** Regulables en altura y profundidad. Color negro. **+30 €**
- Brazos 3D.** Regulables en altura, profundidad y giro. Color negro. **+42 €**
- Brazos 4D.** Regulables en altura, profundidad, giro y ancho entre brazos. Color negro. **+49 €**
- Brazos JACK.** Fijos. Color negro. **+15 €**



Columna neumática de regulación de altura acabado en cromo. **+3 €**



Base giratoria de aluminio pulido. **+30 €**



Juego de ruedas(5) de rodadura blanda de Ø65 mm. **+9 €**

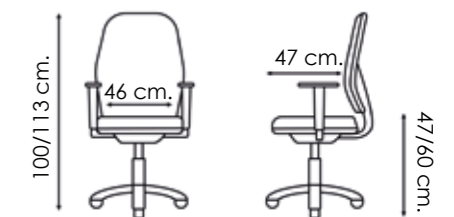



GL 10



GL 10

GRUPO TAPIZADOS	Mecanismo 5 posiciones	Mecanismo Traslá 5 posiciones	Mecanismo 3 posiciones	Mecanismo Traslá 3 posiciones
G1	231 €	263 €	220 €	233 €
G2	241 €	273 €	230 €	243 €
G3	251 €	283 €	240 €	253 €
G4	303 €	335 €	292 €	305 €

DESCRIPCIÓN

- Silla giratoria de respaldo anatómico medio **sin brazos**.
- Mecanismo SINCRO.Movimiento de asiento y respaldo sincronizado.
- Respaldo con sistema anti-retorno, regulación de presión y de altura por cremallera.
- Acolchado en poliuretano de alta densidad.
- Regulación de altura mediante columna neumática.
- Base giratoria piramidal en poliamida negra reforzada con fibra de vidrio de cinco radios.
- Ruedas de rodadura blanda de Ø 50 mm.

CERTIFICADOS:



Opciones



Brazos 1D.
Regulables en altura.
Color negro.
+20 €

Brazos 2D.
Regulables en altura y profundidad.
Color negro.
+30 €

Brazos 3D.
Regulables en altura, profundidad y giro.
Color negro.
+42 €

Brazos 4D.
Regulables en altura, profundidad, giro y ancho entre brazos.
Color negro.
+49 €

Brazos JACK.
Fijos. Color negro.
+15 €



Columna neumática de regulación de altura acabado en cromo.
+3 €



Base giratoria de aluminio pulido.
+30 €



Juego de ruedas(5) de rodadura blanda de Ø65 mm.
+9 €

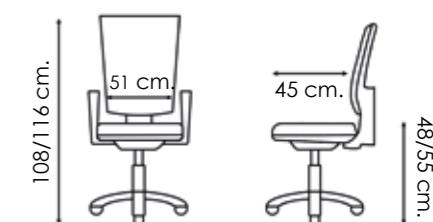

XS 10

GRUPO TAPIZADOS	Mecanismo 5 posiciones	Mecanismo Traslá 5 posiciones	Mecanismo 3 posiciones	Mecanismo Traslá 3 posiciones
G1	230 €	262 €	219 €	232 €
G2	240 €	272 €	229 €	242 €
G3	250 €	282 €	239 €	252 €
G4	302 €	334 €	291 €	304 €



DESCRIPCIÓN

- Silla giratoria de respaldo ergonómico medio **sin brazos**.
- Mecanismo SINCRO. Movimiento de asiento y respaldo sincronizado.
- Respaldo con sistema anti-retorno, regulación de presión y de altura por cremallera.
- Acolchado de respaldo en poliuretano inyectado y moldeado de alta densidad, 50 kg/m3. y en asiento de poliuretano de alta densidad.
- Carcasa exterior de PVC en el respaldo.
- Regulación de altura mediante columna neumática.
- Base giratoria piramidal en poliamida negra de cinco radios reforzados con fibra de vidrio.
- Ruedas de rodadura blanda de Ø 50 mm.

CERTIFICADOS:



Opciones



- Brazos 1D. Regulables en altura. Color negro. **+20 €**
- Brazos 2D. Regulables en altura y profundidad. Color negro. **+30 €**
- Brazos 3D. Regulables en altura, profundidad y giro. Color negro. **+42 €**
- Brazos 4D. Regulables en altura, profundidad, giro y ancho entre brazos. Color negro. **+49 €**
- Brazos JACK. Fijos. Color negro. **+15 €**



Columna neumática de regulación de altura acabado en cromo. **+3 €**



Base giratoria de aluminio pulido. **+30 €**



Juego de ruedas(5) de rodadura blanda de Ø65 mm. **+9 €**

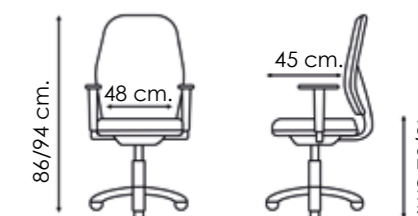

48/52 cm.

XS 10



AS 10



AS 10

GRUPO TAPIZADOS	Mecanismo 5 posiciones	Mecanismo Trasla 5 posiciones	Mecanismo 3 posiciones	Mecanismo Trasla 3 posiciones
G1	188 €	220 €	177 €	190 €
G2	198 €	230 €	187 €	200 €
G3	208 €	240 €	197 €	210 €
G4	260 €	292 €	249 €	262 €

DESCRIPCIÓN

- Silla giratoria de respaldo anatómico medio **sin brazos**.
- Mecanismo SINCRO. Movimiento de asiento y respaldo sincronizado.
- Respaldo con sistema anti-retorno, regulación de presión y de altura por cremallera.
- Acolchado en poliuretano de alta densidad.
- Carcasa exterior de PVC en el respaldo.
- Regulación de altura mediante columna neumática.
- Base giratoria piramidal en poliamida negra de cinco radios reforzados con fibra de vidrio.
- Ruedas de rodadura blanda de Ø 50 mm.

CERTIFICADOS:



Opciones



Brazos 1D.
Regulables en altura.
Color negro.
+20 €

Brazos 2D.
Regulables en altura y profundidad.
Color negro.
+30 €

Brazos 3D.
Regulables en altura, profundidad y giro.
Color negro.
+42 €

Brazos 4D.
Regulables en altura, profundidad, giro y ancho entre brazos.
Color negro.
+49 €

Brazos JACK.
Fijos. Color negro.
+15 €



Columna neumática de regulación de altura acabado en cromo.
+3 €



Base giratoria de aluminio pulido.
+30 €



Juego de ruedas(5) de rodadura blanda de Ø65 mm.
+9 €

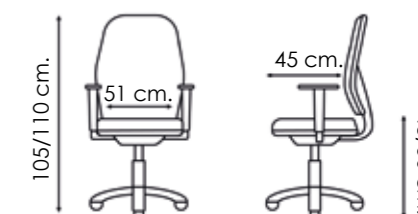



ZS 10

ZS 10

GRUPO TAPIZADOS	Mecanismo 5 posiciones	Mecanismo Traslá 5 posiciones	Mecanismo 3 posiciones	Mecanismo Traslá 3 posiciones
G1	169 €	201 €	158 €	171 €
G2	179 €	211 €	168 €	181 €
G3	189 €	221 €	178 €	191 €
G4	241 €	273 €	230 €	243 €



DESCRIPCIÓN

- Silla giratoria de respaldo ergonómico medio **sin brazos**.
- Mecanismo SINCRO. Movimiento de asiento y respaldo sincronizado.
- Respaldo con sistema anti-retorno y regulación de presión y de altura por cremallera.
- Acolchado en poliuretano de alta densidad. Carcasa exterior de PVC en el respaldo.
- Regulación de altura mediante columna neumática.
- Base giratoria piramidal en poliamida negra de cinco radios reforzados con fibra de vidrio.
- Ruedas de rodadura blanda de Ø 50 mm.

CERTIFICADOS:



Opciones



Brazos 1D.
Regulables en altura.
Color negro.
+20 €

Brazos 2D.
Regulables en altura y profundidad.
Color negro.
+30 €

Brazos 3D.
Regulables en altura, profundidad y giro.
Color negro.
+42 €

Brazos 4D.
Regulables en altura, profundidad, giro y ancho entre brazos.
Color negro.
+49 €

Brazos JACK.
Regulables en altura, Fijos. Color negro.
+15 €



Columna neumática de regulación de altura acabado en cromo.
+3 €



Base giratoria de aluminio pulido.
+30 €



Juego de ruedas(5) de rodadura blanda de Ø65 mm.
+9 €

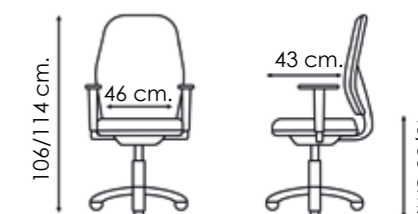

45/53 cm.



SBN 10



SBN 10

GRUPO TAPIZADOS	Mecanismo ASINCRO
G1	154 €
G2	164 €
G3	174 €
G4	226 €

DESCRIPCIÓN

- Silla giratoria de respaldo anatómico medio **sin brazos**.
- Mecanismo ASINCRO.
- Regulación de altura de respaldo manual.
- Acolchado en poliuretano de alta densidad.
- Carcasa exterior de PVC en el respaldo.
- Regulación de altura mediante columna neumática.
- Base giratoria piramidal en poliamida negra de cinco radios reforzados con fibra de vidrio.
- Ruedas de rodadura blanda de Ø 50 mm.

CERTIFICADOS:



Opciones



Brazos 1D.
Regulables en altura.
Color negro.
+20 €

Brazos 2D.
Regulables en altura y profundidad.
Color negro.
+30 €

Brazos 3D.
Regulables en altura, profundidad y giro.
Color negro.
+42 €

Brazos 4D.
Regulables en altura, profundidad, giro y ancho entre brazos.
Color negro.
+49 €

Brazos JACK.
Fijos. Color negro.
+15 €



Columna neumática de regulación de altura acabado en cromo.
+3 €



Base giratoria de aluminio pulido.
+30 €



Juego de ruedas(5) de rodadura blanda de Ø65 mm.
+9 €

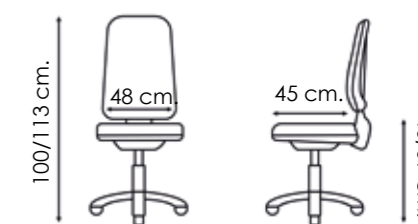

100/113 cm.



48 cm

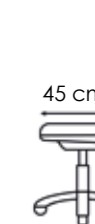

45 cm.

46/59 cm.



IM 10



IM 10

GRUPO TAPIZADOS	CONTACTO PERMANENTE
G1	106 €
G2	116 €
G3	126 €
G4	178 €



IM 20

GRUPO TAPIZADOS	CONTACTO PERMANENTE
G1	103 €
G2	113 €
G3	123 €
G4	165 €



DESCRIPCIÓN

- IM 10 Silla giratoria de respaldo anatómico medio **sin brazos**.
- IM 20 Silla giratoria de respaldo anatómico bajo **sin brazos**.
- Mecanismo contacto permanente.
- Respaldo regulable en altura y profundidad.
- Acolchado en poliuretano de alta densidad.
- Carcasa exterior de PVC en el respaldo.
- Regulación de altura mediante columna neumática.
- Base giratoria piramidal en poliamida negra de cinco radios reforzados con fibra de vidrio.
- Ruedas de rodadura blanda de Ø 50 mm.

Opciones



Brazos 1D.
Regulables en altura.
Color negro.
+20 €

Brazos 2D.
Regulables en altura
y profundidad.
Color negro.
+30 €

Brazos 3D.
Regulables en altura,
profundidad y giro.
Color negro.
+42 €

Brazos 4D.
Regulables en altura,
profundidad, giro y
ancho entre brazos.
Color negro.
+49 €

Brazos JACK.
Fijos. Color negro.
+15 €



Columna neumática
de regulación de
altura acabado en
cromo.
+3 €



Base giratoria de
aluminio pulido.
+30 €



Juego de ruedas(5)
de rodadura blanda
de Ø65 mm.
+9 €

IM 10

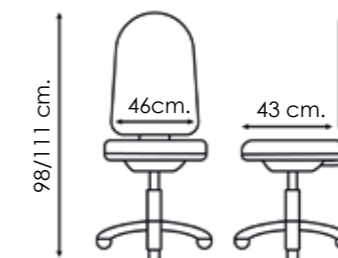

IM 20

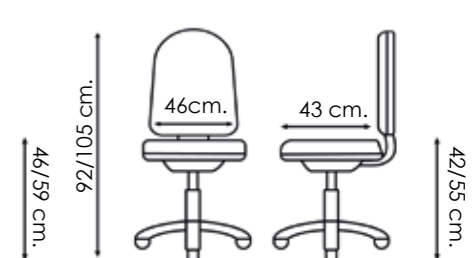



Dirección

Estilo. Ergonomía. Elegancia. Diseño. Sobriedad. Fortaleza. Confort. Las áreas de Dirección en una empresa son los espacios de trabajo en los que la toma de decisiones, con una gran carga de estrés y dinamismo, es el factor más importante. Para aportar estabilidad, comodidad y tranquilidad a estos espacios directivos, presentamos estas propuestas de sillones.



HORUS



HORUS

GRUPO TAPIZADOS	Mecanismo 5 posiciones	Mecanismo Traslá 5 posiciones
G1	237 €	269 €
G2	242 €	274 €
G3	247 €	279 €
G4	289 €	321 €

DESCRIPCIÓN

- Sillón dirección de respaldo anatómico alto de malla 3D
- Mecanismo SINCRO multi-posición. Movimiento de asiento y respaldo sincronizado.
- Respaldo con apoyo lumbar regulable, sistema anti-retorno y regulación de presión.
- Brazos regulables en altura 1D negros.**
- Acolchado en poliuretano de alta densidad.
- Regulación de altura mediante columna neumática.
- Base giratoria piramidal en poliamida negra de cinco radios reforzados con fibra de vidrio.
- Ruedas de rodadura blanda de Ø 50 mm.

COLORES DE MALLA

Negra, Blanca, Azul, Gris Claro o Roja

CERTIFICADOS:



Opciones



Brazos 2D.
Regulables en altura y profundidad.
Color negro.
+10 €

Brazos 3D.
Regulables en altura, profundidad y giro.
Color negro.
+22 €

Brazos 4D.
Regulables en altura, profundidad, giro y ancho entre brazos.
Color negro.
+29 €



Apoya cabezas regulable tapizado
+33 €



Columna neumática de regulación de altura acabado en cromo.
+3 €



Base giratoria de aluminio pulido.
+30 €



Juego de ruedas(5) de rodadura blanda de Ø65 mm.
+9 €

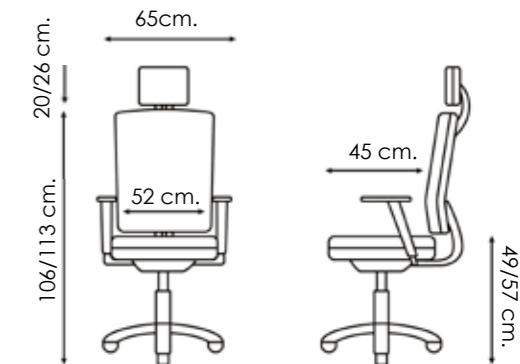



MABEL WHITE



MABEL A White

GRUPO TAPIZADOS	ESTÁNDAR
G1	294 €
G2	299 €
G3	304 €
G4	345 €



MABEL B White

GRUPO TAPIZADOS	ESTÁNDAR
G1	290 €
G2	295 €
G3	300 €
G4	342 €

DESCRIPCIÓN

- MABEL A Sillón giratorio de respaldo alto con basculante **sin brazos**.
- MABEL B Sillón giratorio de respaldo bajo con basculante **sin brazos**.
- Respaldo de malla 3D color negro con exterior de PVC en color blanco.
- Palancas de activación de basculante y regulador de altura integradas en el asiento.
- Acolchado en asiento de poliuretano de alta densidad.
- Regulación de altura mediante columna neumática.
- Base giratoria piramidal en poliamida blanca de cinco radios reforzados con fibra de vidrio.
- Ruedas de rodadura blanda de Ø 65 mm.

CERTIFICADOS:



MABEL Base SWISS



MALLA NEGRA



Opciones



Cabecero tapizado blanco
+36 €



Brazos MABEL blancos
+38 €



Columna neumática de regulación de altura acabado en cromo.
+3 €



Base giratoria de aluminio pulido.
+21 €



Base giratoria piramidal de 4 radios, mod. SWISS
BLANCA +26 €



MABEL A

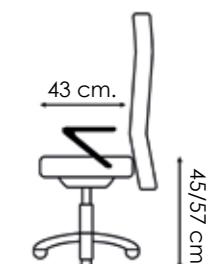
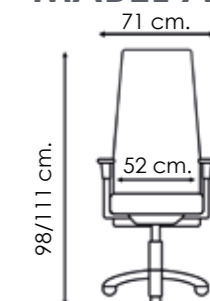

MABEL B

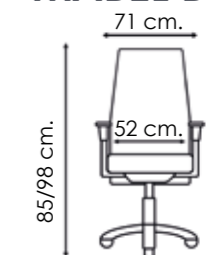



MABEL BLACK



MABEL A Black

GRUPO TAPIZADOS	ESTÁNDAR
G1	271 €
G2	276 €
G3	281 €
G4	322 €



MABEL B Black

GRUPO TAPIZADOS	ESTÁNDAR
G1	268 €
G2	273 €
G3	278 €
G4	319 €

DESCRIPCIÓN

- MABEL A Sillón giratorio de respaldo alto con basculante **sin brazos**.
- MABEL B Sillón giratorio de respaldo bajo con basculante **sin brazos**.
- Respaldo de malla 3D color negro con exterior de PVC en color negro.
- Palancas de activación de basculante y regulador de altura integradas en el asiento.
- Acolchado en asiento de poliuretano de alta densidad.
- Regulación de altura mediante columna neumática.
- Base giratoria piramidal en poliamida negra de cinco radios reforzados con fibra de vidrio.
- Ruedas de rodadura blanda de Ø 65 mm.

CERTIFICADOS:



MABEL Base SWISS



MALLA NEGRA



Opciones



Cabecero negro tapizado
+34 €



Brazos MABEL negros
+28 €



Columna neumática de regulación de altura acabado en cromo.
+3 €



Base giratoria de aluminio pulido.
+30 €



Base giratoria piramidal de 4 radios, mod. SWISS NEGRA +17 €



MABEL A

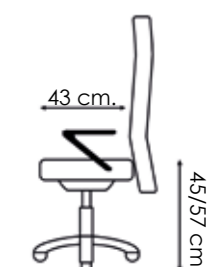
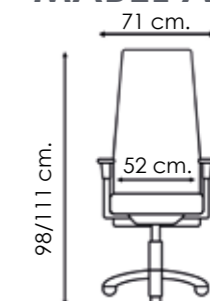

MABEL B

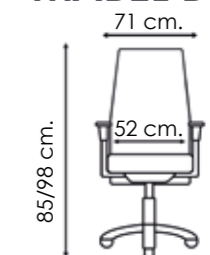



BD 5000



BD 5000

GRUPO TAPIZADOS	Mecanismo 5 posiciones	Mecanismo Traslá 5 posiciones
G1	302 €	334 €
G2	317 €	349 €
G3	332 €	364 €
G4	436 €	468 €

DESCRIPCIÓN

Sillón dirección de respaldo alto con cabecero.
 -Mecanismo SINCRO multi-posición. Movimiento de asiento y respaldo sincronizado.
 -Sistema anti-retorno y regulación de tensión de respaldo.
 -**Brazos regulables en altura 1D negros.**
 -Acolchado en asiento y respaldo en poliuretano inyectado de alta densidad.
 -Regulación de altura mediante columna neumática
 -Base giratoria piramidal en poliamida negra de cinco radios reforzados con fibra de vidrio.
 -Ruedas de rodadura blanda de Ø 50 mm

CERTIFICADOS:



SP 40A

GRUPO TAPIZADOS	
G1	169 €
G2	179 €
G3	189 €
G4	267 €

DESCRIPCIÓN

Sillón confidente con respaldo alto.
 -Asiento y respaldo anatómicos con carcasa exterior de PVC negro.
 -Apoyo de brazos en PVC negro.
 -Acolchado en poliuretano de alta densidad.
 -Estructura 4 patas en tubo de acero redondo acabado cromado de Ø 25x2 mm.
 -Apilable máximo 4 unidades.

CERTIFICADOS:



Opciones



Brazos 2D.
Regulables en altura y profundidad.
Color negro.
+10 €

Brazos 3D.
Regulables en altura, profundidad y giro.
Color negro.
+22 €

Brazos 4D.
Regulables en altura, profundidad, giro y ancho entre brazos.
Color negro.
+29 €



Columna neumática de regulación de altura acabado en cromo.
+3 €



Base giratoria de aluminio pulido.
+30 €



Juego de ruedas(5) de rodadura blanda de Ø65 mm.
+9 €

BD 5000

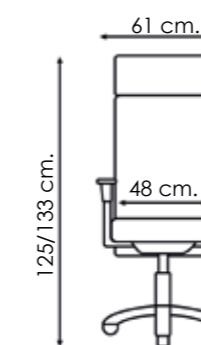

SP 40A

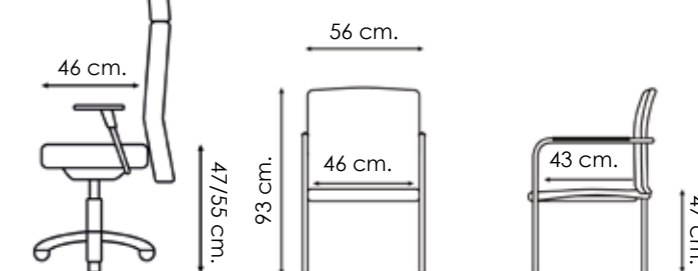



SENATOR



SENATOR

GRUPO TAPIZADOS	Mecanismo 5 posiciones	Mecanismo Traslá 5 posiciones
G1	387 €	419 €
G2	402 €	434 €
G3	417 €	449 €
G4	521 €	553 €

DESCRIPCIÓN

- Sillón dirección de respaldo regulable alto con cabecero.
- Mecanismo SINCRO multi-posición. Movimiento de asiento y respaldo sincronizado.
- Sistema anti-retorno y regulación de presión de respaldo.
- Brazos regulables en altura 1D negros.**
- Acolchado de asiento y respaldo en poliuretano inyectado de alta densidad.
- Regulación de altura mediante columna neumática.
- Base giratoria piramidal en poliamida negra de cinco radios reforzados con fibra de vidrio.
- Ruedas de rodadura blanda de Ø 50 mm.

CERTIFICADOS:



SP 45A

GRUPO TAPIZADOS	ESTÁNDAR
G1	172 €
G2	182 €
G3	192 €
G4	270 €

DESCRIPCIÓN

- Sillón confidente con respaldo tapizado alto.
- Asiento y respaldo anatómicos con carcasa exterior de PVC negro.
- Apoya brazos en PVC negro
- Acolchado en poliuretano de alta densidad.
- Carcasa exterior en asiento y respaldo de PVC.
- Estructura patín en tubo de acero redondo acabado cromado de Ø 25x2 mm.
- Apilable máximo 4 unidades.

CERTIFICADOS:



Opciones



Brazos 2D.
Regulables en altura y profundidad.
Color negro.
+10 €

Brazos 3D.
Regulables en altura, profundidad y giro.
Color negro.
+22 €

Brazos 4D.
Regulables en altura, profundidad, giro y ancho entre brazos.
Color negro.
+29 €



Columna neumática de regulación de altura acabado en cromo.
+3 €



Base giratoria de aluminio pulido.
+30 €



Juego de ruedas(5) de rodadura blanda de Ø65 mm.
+9 €

SENATOR

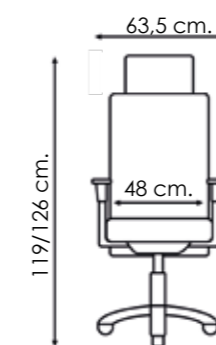

SP 45A

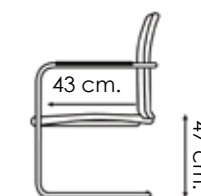
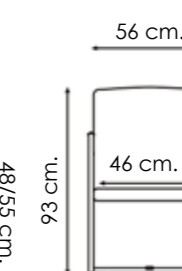



BD 8000



BD 8000

GRUPO TAPIZADOS	ESTÁNDAR	Mecanismo basculante 2 posiciones	Mecanismo basculante avanzado multiposicional
G1	252 €	270 €	318 €
G2	267 €	285 €	333 €
G3	282 €	300 €	348 €
G4	422 €	440 €	488 €



BC 8002

GRUPO TAPIZADOS	ESTÁNDAR	Mecanismo basculante 2 posiciones	Mecanismo basculante avanzado multiposicional
G1	245 €	263 €	311 €
G2	260 €	278 €	326 €
G3	275 €	293 €	341 €
G4	379 €	397 €	445 €

DESCRIPCIÓN

- BD 8000 Sillón dirección de respaldo alto.
- BC 8002 Sillón dirección de respaldo medio.
- Brazos de poliamida negra LUCENA.
- Interior monocasco de madera de haya contrachapada y moldeada con certificado PEFC.
- Acolchado en poliuretano de alta densidad.
- Regulación de altura mediante columna neumática.
- Base giratoria piramidal en poliamida negra de cinco radios reforzados con fibra de vidrio.
- Ruedas de rodadura blanda de Ø 50 mm.

BC 8006 BC 8004



GRUPO TAPIZADOS	ESTÁNDAR	Acabado Base en cromo
G1	245 €	274 €
G2	260 €	289 €
G3	275 €	304 €
G4	379 €	408 €

DESCRIPCIÓN

- Sillones confidente de respaldo medio.
- Brazos de poliamida negra LUCENA.
- Interior monocasco de madera de haya contrachapada y moldeada con certificado PEFC.
- Acolchado en poliuretano de alta densidad.
- BC 8006 Base patín en tubo de acero redondo de 25x2 mm.
- BC 8004 Base 4 patas en tubo de acero redondo de 25x1,5 mm.
- Acabado standar estructura: Epoxi negro y gris/aluminio

Opciones Sillones



Columna neumática de regulación de altura acabado en cromo. **+3 €**



Base giratoria de aluminio pulido. **+30 €**



Juego de ruedas(5) de rodadura blanda de Ø65 mm. **+9 €**

Sillones y Confidentes



Brazos de aluminio pulido con embellecedor negro BRAL. **+45 €**



BD 8000

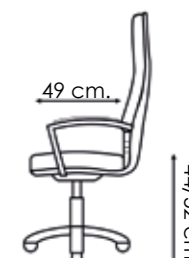
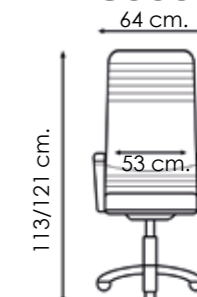

BC 8002

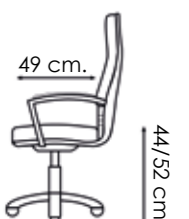
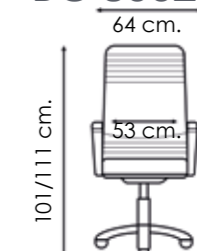

BC 8006

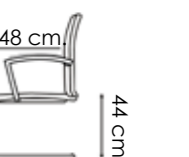
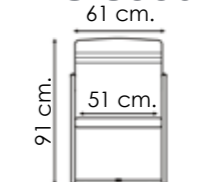

BC 8004

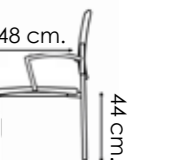
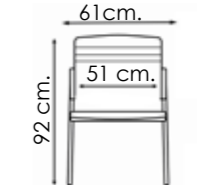



BD 1200



BD 1200

GRUPO TAPIZADOS	ESTÁNDAR	Mecanismo basculante 2 posiciones	Mecanismo basculante avanzado multiposicional
G1	249 €	267 €	315 €
G2	264 €	282 €	330 €
G3	279 €	297 €	345 €
G4	409 €	427 €	475 €



BC 1202

GRUPO TAPIZADOS	ESTÁNDAR	Mecanismo basculante 2 posiciones	Mecanismo basculante avanzado multiposicional
G1	242 €	260 €	308 €
G2	257 €	275 €	323 €
G3	272 €	290 €	338 €
G4	376 €	394 €	442 €

DESCRIPCION

- BD 1200 Sillón dirección de respaldo alto.
- BD 1202 Sillón dirección de respaldo medio.
- Brazos de poliamida negra LUCENA.
- Interior monocasco de madera de haya contrachapada y moldeada con certificado PEFC.
- Acolchado en poliuretano de alta densidad.
- Regulación de altura mediante columna neumática.
- Base giratoria piramidal en poliamida negra de cinco radios reforzados con fibra de vidrio.
- Ruedas de rodadura blanda de Ø 50 mm.

CERTIFICADOS:



BC 1206 BC 1204



GRUPO TAPIZADOS	ESTÁNDAR	Acabado Base en cromo
G1	242 €	271 €
G2	257 €	286 €
G3	272 €	301 €
G4	376 €	405 €

DESCRIPCION

- Sillón confidente de respaldo medio.
- Brazos de poliamida negra LUCENA.
- Interior monocasco de madera de haya contrachapada y moldeada con certificado PEFC.
- Acolchado en poliuretano de alta densidad.
- BC 1206 Base patín en tubo de acero redondo de 25x2 mm.
- BC 1204 Base 4 patas en tubo de acero redondo de 25x1,5 mm.
- Acabado standar estructura: Epoxi negro o epoxi gris/aluminio

Opciones sillones



Columna neumática de regulación de altura acabado en cromo. **+3 €**



Base giratoria de aluminio pulido. **+30 €**



Juego de ruedas(5) de rodadura blanda de Ø65 mm. **+9 €**



Brazos de aluminio pulido con embellecedor negro BRAL. **+45 €**



BD 1200

65 cm.

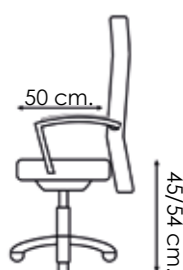
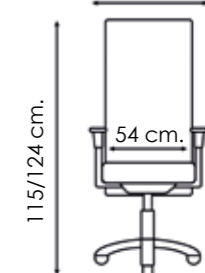

BC 1202

65 cm.

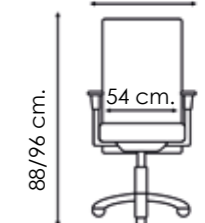

BC 1206

61 cm.

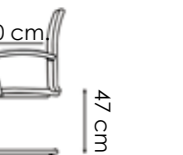
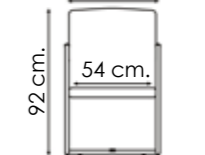

BC 1204

61 cm.

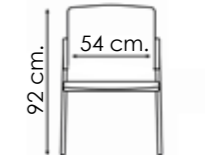



BD 200

BD 200

GRUPO TAPIZADOS	ESTÁNDAR	Mecanismo basculante 2 posiciones	Mecanismo basculante avanzado multiposicional
G1	223 €	241 €	289 €
G2	238 €	256 €	304 €
G3	253 €	271 €	319 €
G4	383 €	401 €	449 €



BC 202

GRUPO TAPIZADOS	ESTÁNDAR	Mecanismo basculante 2 posiciones	Mecanismo basculante avanzado multiposicional
G1	216 €	234 €	282 €
G2	231 €	249 €	297 €
G3	246 €	264 €	312 €
G4	350 €	368 €	416 €



DESCRIPCIÓN

- BD 200 Sillón dirección de respaldo alto.
- BC 202 Sillón dirección de respaldo medio.
- Brazos de poliuretano inyectado negro ATENAS.
- Acolchado en poliuretano de alta densidad.
- Estructura interior de tubo redondo de acero de 20x1,5 mm.
- Regulación de altura mediante columna neumática.
- Base giratoria piramidal en poliamida negra de cinco radios reforzados con fibra de vidrio.
- Ruedas de rodadura blanda de Ø 50 mm.

CERTIFICADOS:



BC 206 BC 204



GRUPO TAPIZADOS	ESTÁNDAR	Acabado Base en cromo
G1	216 €	245 €
G2	231 €	260 €
G3	246 €	275 €
G4	350 €	379 €

DESCRIPCIÓN

- Sillón confidente de respaldo medio.
- Brazos de poliuretano inyectado negro ATENAS.
- Acolchado en poliuretano de alta densidad.
- Estructura interior en tubo de acero redondo de 20x1,5 mm.
- BC 206 Base patín en tubo de acero redondo de 25x2 mm.
- BC 204 Base 4 patas en tubo de acero redondo de 25x1,5 mm.
- Acabado standar estructura: Epoxi negro o epoxi gris/aluminio

Opciones Sillones



Columna neumática de regulación de altura acabado en cromo. **+3 €**



Base giratoria de aluminio pulido. **+30 €**



Juego de ruedas(5) de rodadura blanda de Ø65 mm. **+9 €**



BD 200

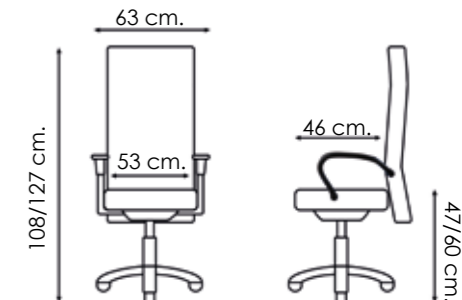

BC 202

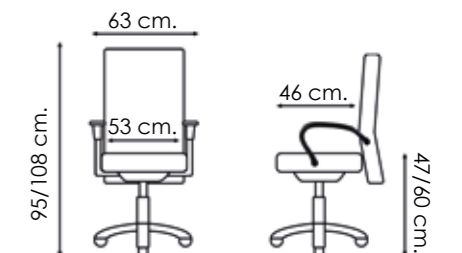

BC 206

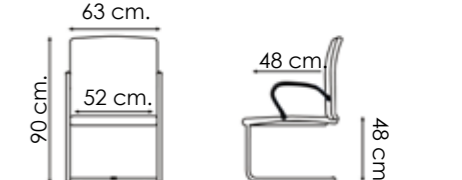

BC 204

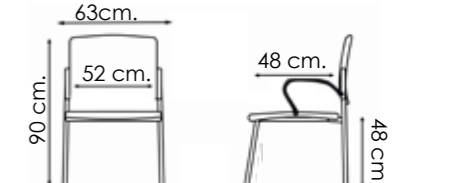



BD 1100



BD 1100

GRUPO TAPIZADOS	ESTÁNDAR	Mecanismo basculante 2 posiciones	Mecanismo basculante avanzado multiposicional
G1	309 €	327 €	375 €
G2	324 €	342 €	390 €
G3	339 €	357 €	405 €
G4	469 €	487 €	535 €



BC 1102

GRUPO TAPIZADOS	ESTÁNDAR	Mecanismo basculante 2 posiciones	Mecanismo basculante avanzado multiposicional
G1	302 €	320 €	368 €
G2	317 €	335 €	383 €
G3	332 €	350 €	398 €
G4	436 €	454 €	502 €

DESCRIPCIÓN

- BD 1100 Sillón dirección de respaldo alto.
- BC 1102 Sillón dirección de respaldo medio.
- Brazos de madera de haya LIU.
- Interior monocasco de madera de haya contrachapada y moldeada con certificado PEFC.
- Acolchado en poliuretano de alta densidad.
- Regulación de altura mediante columna neumática.
- Base giratoria piramidal en poliamida negra de cinco radios reforzados con fibra de vidrio.
- Ruedas de rodadura blanda de Ø 50 mm.
- Acabados brazos de madera de haya: Natural, nogal o caoba.

BC 1106 BC 1104



GRUPO TAPIZADOS	ESTÁNDAR	Acabado Base en cromo
G1	302 €	331 €
G2	317 €	346 €
G3	332 €	361 €
G4	436 €	465 €

DESCRIPCIÓN

- Sillón confidente de respaldo medio.
- Brazos de madera de haya LIU.
- Interior monocasco de madera de haya contrachapada y moldeada con certificado PEFC.
- Acolchado en poliuretano de alta densidad.
- Base estructura de patín en tubo de acero redondo de 25x2 mm.
- BC 1106 Base patín en tubo de acero redondo de 25x2 mm.
- BC 1104 Base 4 patas en tubo de acero redondo de 25x1,5 mm.
- Acabado standar estructura: Epoxi negro o epoxi gris/aluminio
- Acabados brazos de madera de haya: Natural, nogal o caoba.

Opciones



Columna neumática de regulación de altura acabado en cromo.
+3 €



Base giratoria de madera de haya acabados natural, nogal o caoba.
+47 €



Base giratoria de aluminio pulido.
+30 €



Juego de ruedas(5) de rodadura blanda de Ø65 mm.
+9 €



BD 1100

65 cm.

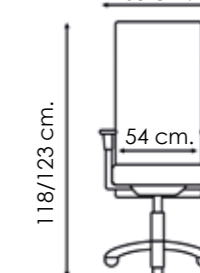

48/53 cm.

BC 1102

65 cm.

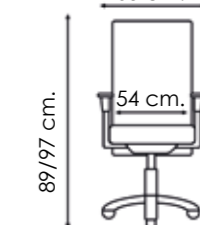

48/56 cm.

BC 1106

65 cm.

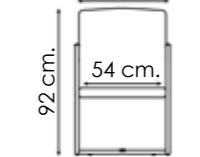

49 cm.

BC 1104

65 cm.

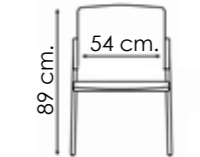

49 cm.



Colectividades

Sillas diseñadas para ofrecer el máximo confort al usuario, perfectas para cualquier entorno. Las sillas de confidente son parte indispensable del mobiliario para una oficina. Estas sillas para colectividades están pensadas para espacios en constante cambio, como congresos, aulas de formación, salas de espera, salas de reuniones, salas de conferencias. Ligeras de peso, apilables o plegables en algún caso, ocupando así un espacio reducido cuando no sean necesarias y además permiten un mundo de posibilidades en cuanto a customización, lo que las hace perfectas para cualquier entorno interior.



NIK BLACK



NIK White

GRUPO TAPIZADOS	Estructura Blanca	Estructura Cromada
G1	155 €	165 €
G2	160 €	170 €
G3	165 €	175 €
G4	206 €	216 €



NIK Black

GRUPO TAPIZADOS	Estructura Negra	Estructura Cromada
G1	135 €	145 €
G2	140 €	150 €
G3	145 €	155 €
G4	186 €	196 €



DESCRIPCIÓN

- Silla fija **sin brazos** para uso de confidente o en sala de espera.
- Asiento tapizado y respaldo de malla 3D
- Estructura de 4 patas con acabado en epoxi blanco o negro.
- Asiento con cubierta exterior que oculta la estructura.
- Apilable máximo 5 unidades

COLORES DE MALLA

Negra, Blanca, Azul, Gris Claro o Roja

CERTIFICADOS:



Opciones



Pareja de brazos negros
+16 €



Pareja de brazos blancos
+22 €

NIK

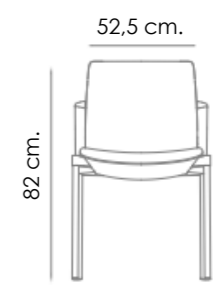



SP 40



SP 40

GRUPO TAPIZADOS	
G1	149 €
G2	154 €
G3	159 €
G4	211 €

DESCRIPCIÓN

- Sillón confidente con respaldo corto.
- Asiento y respaldo anatómicos con carcasa exterior de PVC negro.
- Apoyo de brazos en PVC negro.
- Acolchado en poliuretano de alta densidad.
- Estructura 4 patas en tubo de acero redondo acabado cromado de Ø 25x2 mm.
- Apilable máximo 4 unidades.



SP 40R

GRUPO TAPIZADOS	
G1	149 €
G2	154 €
G3	159 €
G4	200 €

DESCRIPCIÓN

- Sillón confidente con respaldo corto.
- Asiento y respaldo anatómicos con carcasa exterior en el asiento de PVC negro.
- Apoyo de brazos en PVC negro.
- Acolchado de asiento en poliuretano de alta densidad.
- Respaldo de malla 3D en varios colores sobre marco de PVC negro.
- Estructura 4 patas en tubo de acero redondo acabado cromado de Ø 25x2 mm.
- Apilable máximo 4 unidades.

COLORES DE MALLA

Negra, Blanca, Azul, Gris Claro o Roja



SP 40A

GRUPO TAPIZADOS	
G1	169 €
G2	179 €
G3	189 €
G4	267 €

DESCRIPCIÓN

- Sillón confidente con respaldo alto.
- Asiento y respaldo anatómicos con carcasa exterior de PVC negro.
- Apoyo de brazos en PVC negro.
- Acolchado en poliuretano de alta densidad.
- Estructura 4 patas en tubo de acero redondo acabado cromado de Ø 25x2 mm.
- Apilable máximo 4 unidades.

CERTIFICADOS:



SP 40 / SP 40R

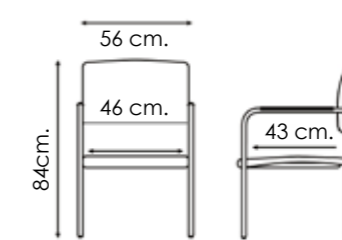

SP 40A

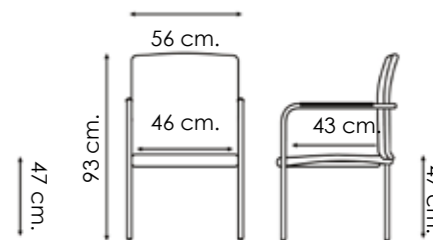



SP 45A



SP 45

GRUPO TAPIZADOS	
G1	152 €
G2	157 €
G3	162 €
G4	214 €

DESCRIPCIÓN

- Sillón confidente con respaldo tapizado corto.
- Apoya brazos de PVC.
- Acolchado en poliuretano de alta densidad en asiento.
- Carcasa exterior de PVC en asiento y respaldo.
- Estructura patín en tubo de acero redondo acabado cromado de Ø 25x2 mm.
- Apilable máximo 4 unidades.



SP 45R

GRUPO TAPIZADOS	
G1	152 €
G2	157 €
G3	162 €
G4	204 €

DESCRIPCIÓN

- Sillón confidente con respaldo malla corto.
- Asiento y respaldo anatómicos con carcasa exterior en el asiento de PVC negro.
- Apoyo de brazos en PVC negro.
- Acolchado de asiento en poliuretano de alta densidad. Carcasa exterior en asiento de PVC negro.
- Respaldo de malla 3D en varios colores sobre marco de PVC negro.
- Estructura patín en tubo de acero redondo acabado cromado de Ø 25x2 mm.
- Apilable máximo 4 unidades.

COLORES DE MALLA

Negra, Blanca, Azul, Gris Claro o Roja



SP 45A

GRUPO TAPIZADOS	
G1	172 €
G2	182 €
G3	192 €
G4	270 €

DESCRIPCIÓN

- Sillón confidente con respaldo tapizado alto.
- Asiento y respaldo anatómicos con carcasa exterior de PVC negro.
- Apoya brazos de PVC.
- Acolchado en poliuretano de alta densidad.
- Carcasa exterior en asiento y respaldo de PVC.
- Estructura patín en tubo de acero redondo acabado cromado de Ø 25x2 mm.
- Apilable máximo 4 unidades.

CERTIFICADOS:



SP 45 / SP 45R

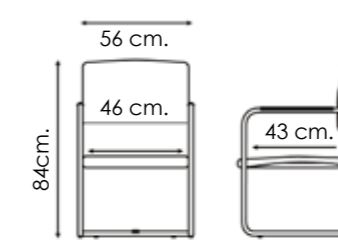

SP 45A

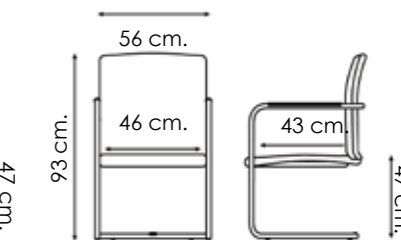



LGP 40



DESCRIPCIÓN ESTÁNDAR

- Silla fija **sin brazos**.
- Asiento y respaldo anatómicos.
- Asiento con carcasa exterior y respaldo perforado de polipropileno en varios colores.
- Estructura 4 patas en tubo de acero Ø 25x1,5 mm.
- Apilable máximo 6 unidades.

LGP 40

Estructura Negra/Gris	Estructura Cromada
80 €	93 €



LGP 40P

Estructura Negra/Gris	Estructura Cromada
126 €	139 €

DESCRIPCIÓN ADICIONAL

- Pareja de brazos con pala de escritura negra, cuadrada (DCHA e IZQ.) o rectangular (SOLO DCHA.) con mecanismo abatible.

Pala Cuadrada



Pala Rectangular



LGP 45

Estructura Negra/Gris	Estructura Cromada
114 €	127 €

DESCRIPCIÓN ADICIONAL

- Estructura patín en tubo de acero redondo acabado epoxi negro o epoxi gris/aluminio 25x2 mm.



CERTIFICADOS:



Opciones



Pareja de brazos en varios colores. +27 €

Acabados Polipropileno



AZUL RAL5014 BLANCO RAL9003 GRIS RAL7040 NEGRO

Panel asiento tapizado y acolchado en poliuretano de alta densidad.

GRUPO TAPIZADOS	
G1	+12 €
G2	+15 €
G3	+18 €
G4	+44 €

Modelo disponible en Bancada

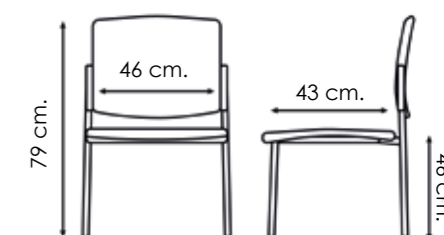



LGM 40



LGM 40

Estructura Negra/Gris	Estructura Cromada
89 €	102 €

DESCRIPCIÓN ESTÁNDAR

- Silla fija **sin brazos**.
- Asiento y respaldo anatómicos.
- Asiento con carcasa exterior de polipropileno en varios colores.
- Respaldo de malla 3D en varios colores sobre **marco negro**.
- Estructura 4 patas en tubo de acero Ø 25x1,5 mm.
- Apilable máximo 6 unidades.



LGM 40P

Estructura Negra/Gris	Estructura Cromada
135 €	148 €

DESCRIPCIÓN ADICIONAL

- Pareja de brazos con pala de escritura negra, cuadrada (DCHA e IZQ.) o rectangular (SOLO DCHA.) con mecanismo abatible.

Pala Cuadrada



Pala Rectangular



LGM 45

Estructura Negra/Gris	Estructura Cromada
123 €	136 €

DESCRIPCIÓN ADICIONAL

- Estructura patín en tubo de acero redondo de 25x2 mm.

COLORES DE MALLA

Negra, Blanca, Azul, Gris Claro o Roja

Opciones



Pareja de brazos en varios colores. +27 €

Acabados Polipropileno

ASIENTO



AZUL RAL5014	BLANCO RAL9003	GRIS RAL7040	NEGRO
-----------------	-------------------	-----------------	-------

Panel asiento tapizado y acolchado en poliuretano de alta densidad.

GRUPO TAPIZADOS	
G1	+12 €
G2	+15 €
G3	+18 €
G4	+44 €

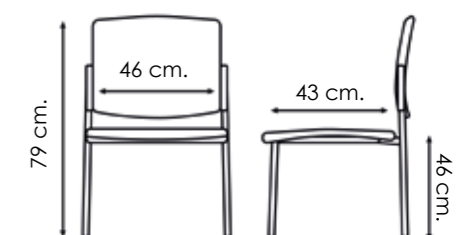



LGT 40



LGT 40

GRUPO TAPIZADOS	Estructura Negra/Gris	Estructura Cromada
G1	105 €	118 €
G2	110 €	123 €
G3	115 €	128 €
G4	167 €	180 €

DESCRIPCIÓN ESTÁNDAR

- Silla fija **sin brazos**.
- Asiento y respaldo anatómicos.
- Asiento y respaldo acolchados en poliuretano de alta densidad
- Asiento con carcasa exterior de polipropileno en varios colores.
- Respaldo con panel tapizado sobre marco negro.
- Estructura 4 patas en tubo de acero Ø 25x1,5 mm.
- Apilable máximo 6 unidades.



LGT 40P

GRUPO TAPIZADOS	Estructura Negra/Gris	Estructura Cromada
G1	151 €	164 €
G2	156 €	169 €
G3	161 €	174 €
G4	213 €	226 €

DESCRIPCIÓN ADICIONAL

- Pareja de brazos con pala de escritura negra, cuadrada (DCHA e IZQ.) o rectangular (SOLO DCHA.) con mecanismo abatible.

Pala Cuadrada



Pala Rectangular



LGT 45

GRUPO TAPIZADOS	Estructura Negra/Gris	Estructura Cromada
G1	139 €	152 €
G2	144 €	157 €
G3	149 €	162 €
G4	201 €	214 €

DESCRIPCIÓN ADICIONAL

- Estructura patín en tubo de acero redondo acabado epoxi negro o epoxi gris/aluminio 25x2 mm.



Opciones



Pareja de brazos en varios colores. +27 €

Acabados Polipropileno

ASIENTO



AZUL RAL5014 BLANCO RAL9003 GRIS RAL7040 NEGRO

Modelo disponible en Bancada

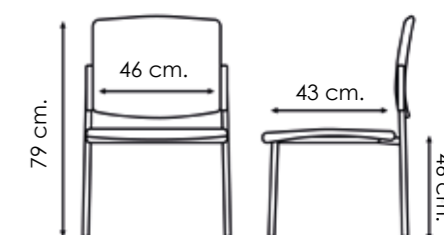



XL 45



XL 40

GRUPO TAPIZADOS	ESTRUCTURA NEGRA / GRIS	ESTRUCTURA CROMADA
G1	134 €	155 €
G2	137 €	158 €
G3	140 €	161 €
G4	181 €	202 €

DESCRIPCIÓN ESTÁNDAR

- Silla fija sin brazos.
- Asiento y respaldo anatómicos de PVC con carcasa exterior en el asiento.
- Asiento abatible con interior en madera de haya contrachapada con certificado PEFC.
- Acolchado en el asiento en poliuretano de alta densidad.
- Respaldo de PVC negro.
- Estructura 4 patas en tubo de acero oval 20x15x1,5 mm.
- Apilable en vertical y horizontalmente.



XL 45

GRUPO TAPIZADOS	ESTRUCTURA NEGRA / GRIS	ESTRUCTURA CROMADA
G1	151 €	172 €
G2	154 €	175 €
G3	157 €	178 €
G4	198 €	219 €

DESCRIPCIÓN ADICIONAL

- Silla fija con brazos.



XL 45P

GRUPO TAPIZADOS	ESTRUCTURA NEGRA / GRIS	ESTRUCTURA CROMADA
G1	183 €	207 €
G2	186 €	210 €
G3	189 €	213 €
G4	231 €	255 €

DESCRIPCIÓN ADICIONAL

- Silla fija con brazos y pala de escritura con mecanismo abatible.

CERTIFICADOS:



Apilable Vertical



Apilable Horizontal



XL 40

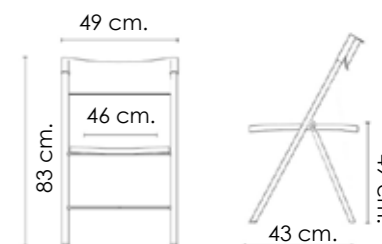

XL 45 / XL 45P

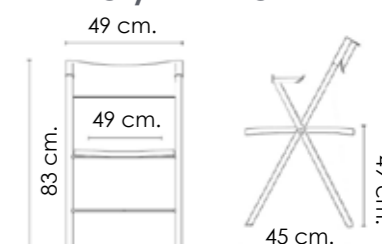

Opciones



Pieza de unión simple.(2)
+7 €



Pieza de unión para estructura con brazos.(2)
+8 €



Adhesivo numérico de fila y asiento.
+1 €

Panel de respaldo tapizado y acolchado en poliuretano de alta densidad.

GRUPO TAPIZADOS	
G1	+11 €
G2	+14 €
G3	+17 €
G4	+43 €



SC 45

GRUPO TAPIZADOS	Estructura Negra/Gris	Estructura Cromada
G1	82 €	100 €
G2	87 €	105 €
G3	92 €	110 €
G4	134 €	152 €

DESCRIPCIÓN ESTÁNDAR

- Silla fija con brazos.
- Asiento y respaldo anatómicos con carcasa exterior de PVC negro en el respaldo.
- Acolchado en poliuretano de alta densidad.
- Estructura 4 patas con brazos en tubo de acero oval de 30x15x1,5 mm.
- Apilable máximo 4 unidades.
- Acabados de estructura: En epoxi negro o epoxi gris/aluminio.



SC 45P

GRUPO TAPIZADOS	Estructura Negra/Gris	Estructura Cromada
G1	111 €	129 €
G2	116 €	134 €
G3	121 €	139 €
G4	163 €	181 €

DESCRIPCIÓN ADICIONAL

- Pareja de brazos con pala de escritura negra, cuadrada (DCHA e IZQ.) o rectangular (SOLO DCHA.) con mecanismo abatible.

Pala Cuadrada



Pala Rectangular



SC 45

Opciones

Carcasa exterior de respaldo tapizada	GRUPO TAPIZADOS	
	G1	+12 €
	G2	+15 €
	G3	+18 €
	G4	+56 €

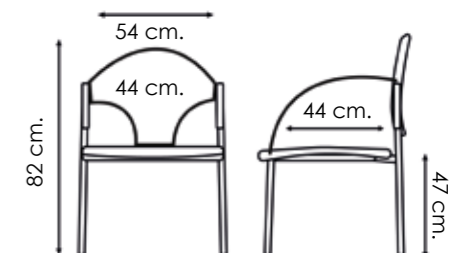



SRF 40



DESCRIPCIÓN ESTÁNDAR

- Silla fija **sin brazos**.
- Asiento y respaldo anatómicos con carcasa exterior de PVC negro.
- Acolchado en poliuretano de alta densidad en asiento y respaldo.
- Estructura 4 patas en tubo de acero oval 30x15x1,5 mm.
- Apliable máximo 6 unidades.

SRF 40

GRUPO TAPIZADOS	Estructura Negra/Gris	Estructura Cromada
G1	56 €	69 €
G2	61 €	74 €
G3	66 €	79 €
G4	108 €	121 €



SRF 40P

GRUPO TAPIZADOS	Estructura Negra/Gris	Estructura Cromada
G1	86 €	99 €
G2	91 €	104 €
G3	96 €	109 €
G4	138 €	151 €

DESCRIPCIÓN ADICIONAL

- Brazo con pala de escritura negra, cuadrada (DCHA e IZQ.) o rectangular (SOLO DCHA.) con mecanismo abatible.

Pala Cuadrada



Pala Rectangular



Opción SRF 40/SRF 40P



Pareja de brazos en polipropileno negro.
SRF 40 +24 €
Brazo en polipropileno negro.
SRF 40P +12 €



SRF 55

GRUPO TAPIZADOS	Estructura Negra/Gris	Estructura Cromada
G1	75 €	89 €
G2	80 €	94 €
G3	85 €	99 €
G4	127 €	141 €

DESCRIPCIÓN ADICIONAL

- Estructura 4 patas con brazos en tubo de acero oval.



SRF 65

GRUPO TAPIZADOS	Estructura Negra/Gris	Estructura Cromada
G1	109 €	123 €
G2	114 €	128 €
G3	119 €	133 €
G4	161 €	175 €

DESCRIPCIÓN ADICIONAL

- Pala de madera melaminada color haya, fija o abatible.



Modelo disponible en Bancada

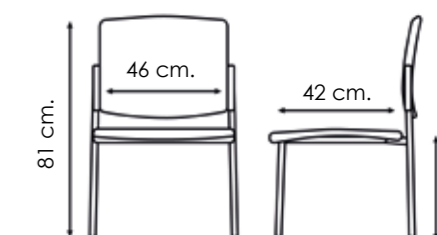



SRP 40



DESCRIPCIÓN ESTÁNDAR

- Silla fija **sin brazos**.
- Asiento y respaldo (perforado) anatómicos de PVC negro.
- Asiento con panel tapizado y acolchado en poliuretano de alta densidad.
- Estructura 4 patas en tubo de acero oval 30x15x1,5 mm.
- Aplillable máximo 8 unidades.

SRP 40

GRUPO TAPIZADOS	Estructura Negra/Gris	Estructura Cromada
G1	56 €	69 €
G2	59 €	72 €
G3	62 €	75 €
G4	88 €	101 €



SRP 40P

GRUPO TAPIZADOS	Estructura Negra/Gris	Estructura Cromada
G1	86 €	99 €
G2	89 €	102 €
G3	92 €	105 €
G4	118 €	131 €

DESCRIPCIÓN ADICIONAL

- Brazo con pala de escritura negra, cuadrada (DCHA e IZQ.) o rectangular (SOLO DCHA.) con mecanismo abatible.

Pala Cuadrada



Pala Rectangular



Opción SRP 40/SRP 40P



- Pareja de brazos en polipropileno negro.
SRP 40 +24 €
- Brazo en polipropileno negro.
SRP 40P +12 €



SRP 55

GRUPO TAPIZADOS	Estructura Negra/Gris	Estructura Cromada
G1	75 €	89 €
G2	78 €	92 €
G3	81 €	95 €
G4	107 €	121 €

DESCRIPCIÓN ADICIONAL

- Estructura 4 patas con brazos en tubo de acero oval.



SRP 65

GRUPO TAPIZADOS	Estructura Negra/Gris	Estructura Cromada
G1	109 €	123 €
G2	112 €	126 €
G3	115 €	129 €
G4	141 €	155 €

DESCRIPCIÓN ADICIONAL

- Pala de madera melaminada color haya, fija o abatible.



Modelo disponible en Bancada

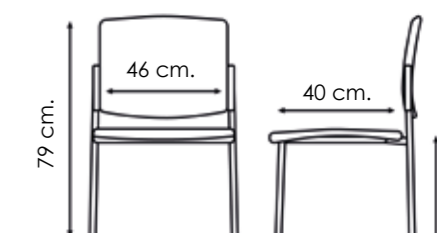

SRPP 40



DESCRIPCIÓN ESTÁNDAR

- Silla fija **sin brazos**.
- Asiento y respaldo anatómicos de PVC en varios colores.
- Estructura 4 patas en tubo de acero oval 30x15x1,5 mm.
- Aplilable máximo 8 unidades.



SRPP 40

Acabado	Estructura Negra/Gris	Estructura Cromada
Polipropileno	45 €	58 €

SRPP 40P



Acabado	Estructura Negra/Gris	Estructura Cromada
Polipropileno	75 €	88 €

DESCRIPCIÓN ADICIONAL

- Brazo con pala de escritura negra, cuadrada (DCHA e IZQ.) o rectangular (SOLO DCHA.) con mecanismo abatible.

Pala Cuadrada



Pala Rectangular



Opción SRPP 40/SRPP 40P



Pareja de brazos en polipropileno negro.
SRPP 40 +24 €
Brazo en polipropileno negro.
SRPP 40P +12 €



SRPP 55

Acabado	Estructura Negra/Gris	Estructura Cromada
Polipropileno	64 €	78 €

DESCRIPCIÓN ADICIONAL

- Estructura 4 patas con brazos en tubo de acero oval.



SRPP 65

Acabado	Estructura Negra/Gris	Estructura Cromada
Polipropileno	98 €	112 €

DESCRIPCIÓN ADICIONAL

- Pala de madera melaminada color haya, fija o abatible.



Acabados Polipropileno



AZUL RAL5002 NARANJA RAL2003 NEGRO ROJO RAL3002 VERDE RAL5021

Modelo disponible en Bancada

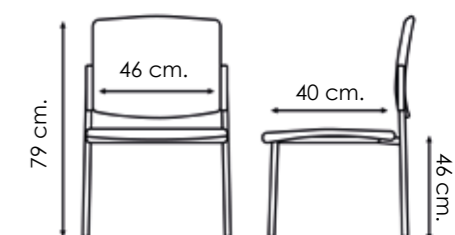



SRN 40

DESCRIPCIÓN ESTÁNDAR

-Silla fija **sin brazos**.

-Asiento y respaldo anatómicos con carcasa exterior de PVC negro en el asiento.

-Acolchado de asiento en poliuretano de alta densidad.

-Respaldo de malla 3D en varios colores.

-Estructura 4 patas en tubo de acero oval 30x15x1,5 mm.

-Apilable máximo 8 unidades.

COLORES DE MALLA

Negra, Blanca, Azul, Gris Claro o Roja

SRN 40

GRUPO TAPIZADOS	Estructura Negra/Gris	Estructura Cromada
G1	59 €	72 €
G2	62 €	75 €
G3	65 €	78 €
G4	91 €	104 €



SRN 40P

GRUPO TAPIZADOS	Estructura Negra/Gris	Estructura Cromada
G1	89 €	102 €
G2	92 €	105 €
G3	95 €	108 €
G4	121 €	134 €



DESCRIPCIÓN ADICIONAL

-Brazo con pala de escritura negra, cuadrada (DCHA e IZQ.) o rectangular (SOLO DCHA.) con mecanismo abatible.

Pala Cuadrada



Pala Rectangular



Opción SRN 40/SRN 40P



Pareja de brazos en polipropileno negro.

SRN 40 +24 €

Brazo en polipropileno negro.

SRN 40P +12 €

SRN 55

GRUPO TAPIZADOS	Estructura Negra/Gris	Estructura Cromada
G1	78 €	92 €
G2	81 €	95 €
G3	84 €	98 €
G4	110 €	124 €



DESCRIPCIÓN ADICIONAL

-Estructura 4 patas con brazos en tubo de acero oval.

SRN 65

GRUPO TAPIZADOS	Estructura Negra/Gris	Estructura Cromada
G1	112 €	126 €
G2	115 €	129 €
G3	118 €	132 €
G4	144 €	158 €



DESCRIPCIÓN ADICIONAL

-Pala de madera melaminada color haya, fija o abatible.



Modelo disponible en Bancada

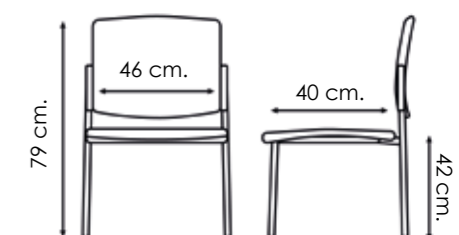

SRM 40



DESCRIPCIÓN ESTÁNDAR

- Silla fijas **sin brazos**.
- Asiento y respaldo anatómicos en madera haya contrachapada y moldeada de 10 mm, con certificado PEFC.
- Acabado de madera en color haya natural.
- Estructura 4 patas en tubo de acero oval 30x15x1,5 mm.
- Apilables máximo 8 unidades.

SRM 40

Acabado	Estructura	Estructura
	Negra/Gris	Cromada
Natural	79 €	92 €



SRM 40P

Acabado	Estructura	Estructura
	Negra/Gris	Cromada
Natural	109 €	122 €

DESCRIPCIÓN ADICIONAL

- Brazo con pala de escritura negra, cuadrada (DCHA e IZQ.) o rectangular (SOLO DCHA.) con mecanismo abatible.

Pala Cuadrada



Pala Rectangular



Opción SRM 40/SRM 40P



Pareja de brazos en polipropileno negro.
SRM 40 +24 €
Brazo en polipropileno negro.
SRM 40P +12 €



SRM 55

Acabado	Estructura	Estructura
	Negra/Gris	Cromada
Natural	98 €	112 €

DESCRIPCIÓN ADICIONAL

- Estructura 4 patas con brazos en tubo de acero oval.



SRM 65

Acabado	Estructura	Estructura
	Negra/Gris	Cromada
Natural	132 €	146 €

DESCRIPCIÓN ADICIONAL

- Pala de madera melaminada color haya, fija o abatible.



Modelo disponible en Bancada

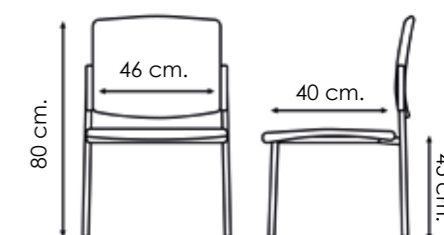



UNIT

ESTÁNDAR POLIPROPILENO	GRUPO TAPIZADOS	CON ASIENTO TAPIZADO
86 €	G1	101 €
	G2	104 €
	G3	107 €
	G4	133 €

DESCRIPCIÓN

- Silla fija sin brazos.
- Carcasa de polipropileno reforzado con fibra de vidrio en varios colores.
- Estructura 4 patas en tubo de acero redondo de 1,5 mm. acabado en epoxi a juego con la carcasa.
- Apilables.

Modelo disponible en Bancada



CERTIFICADOS:



Acabados Polipropileno



FLOW

ESTÁNDAR POLIPROPILENO	GRUPO TAPIZADOS	CON ASIENTO TAPIZADO
89 €	G1	105 €
	G2	108 €
	G3	111 €
	G4	137 €

**DESCRIPCIÓN**

- Silla de 4 patas.
- Carcasa de polipropileno reforzado con fibra de vidrio disponible en **blanco**.
- Estructura 4 patas en tubo de acero redondo de 18 mm. y 2mm. de espesor.
- Acabado de estructura epoxi blanco con un mínimo de 50 micras de espesor.
- Apilables hasta 6 unidades.

CERTIFICADOS:**FLOW Taburete**

ESTÁNDAR POLIPROPILENO	GRUPO TAPIZADOS	CON ASIENTO TAPIZADO
142 €	G1	158 €
	G2	161 €
	G3	164 €
	G4	190 €

**DESCRIPCIÓN**

- Taburete de 4 patas.
- Carcasa de polipropileno reforzado con fibra de vidrio disponible en **blanco**.
- Estructura 4 patas en tubo de acero redondo de 18 mm. y 2mm. de espesor con apoyo para pies a 3 lados.
- Acabado de estructura epoxi blanco con un mínimo de 50 micras de espesor.

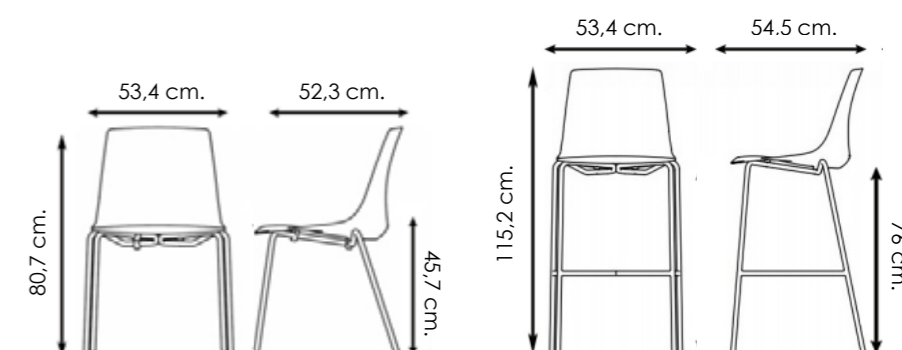
**FLOW**

ANSER

ESTÁNDAR POLIPROPILENO	GRUPO TAPIZADOS	CON ASIENTO TAPIZADO
97 €	G1	118 €
	G2	121 €
	G3	124 €
	G4	150 €

**DESCRIPCIÓN ESTÁNDAR**

- Silla fija con brazos en varios colores.
- Carcasa monocasco de polipropileno reforzado con fibra de vidrio.
- Estructura 4 patas en tubo de acero de Ø 20x1,5 mm.
- Colores de carcasa:
Blanco perla RAL1013, marrón, rojo, gris, amarillo y azul RAL5014.
- Acabado de estructura en:
Cromo, negro o marfil.

**ANSER G**

ESTÁNDAR POLIPROPILENO	GRUPO TAPIZADOS	CON ASIENTO TAPIZADO
122 €	G1	143 €
	G2	146 €
	G3	149 €
	G4	175 €

**DESCRIPCIÓN ADICIONAL**

- Regulación de altura mediante columna neumática.
- Base giratoria piramidal en poliamida negra de cinco radios reforzados con fibra de vidrio.
- Ruedas de rodadura blanda de Ø 50 mm.

Opciones ANSER

Base giratoria de aluminio pulido.
+30 €



Columna neumática de regulación de altura acabado en cromo.
+3 €

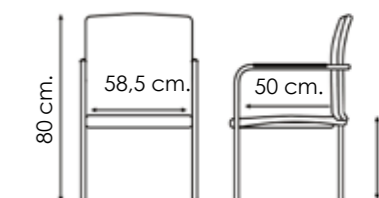

Juego de ruedas(5) de rodadura blanda de Ø65 mm.
+9 €

CERTIFICADOS:**Opciones**
Acabados Polipropileno**Modelo disponible en Bancada****ANSER**



DONA

ESTÁNDAR POLIPROPILENO	GRUPO TAPIZADOS	CON ASIENTO TAPIZADO
103 €	G1	122 €
	G2	125 €
	G3	128 €
	G4	154 €

DESCRIPCIÓN ESTÁNDAR

- Silla fija con brazos
- Carcasa monocasco de polipropileno reforzado con fibra de vidrio en varios colores.
- Estructura 4 patas en tubo de acero de Ø 20x1,5 mm.
- Acabado de estructura en cromo.
- Colores de carcasa:
Blanco, marrón, rojo, gris, amarillo y verde.



DONA M

ESTÁNDAR POLIPROPILENO	GRUPO TAPIZADOS	CON ASIENTO TAPIZADO
126 €	G1	145 €
	G2	148 €
	G3	151 €
	G4	171 €

DESCRIPCIÓN ADICIONAL

- Estructura 4 patas en madera barnizada color natural.



DONA M

Opciones

Acabados Polipropileno



BLANCO MARRÓN ROJO GRIS AMARILLO VERDE

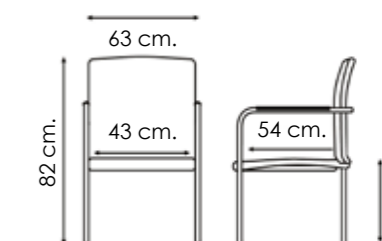



COLLEGE 360

COLLEGE 360

289 €

119

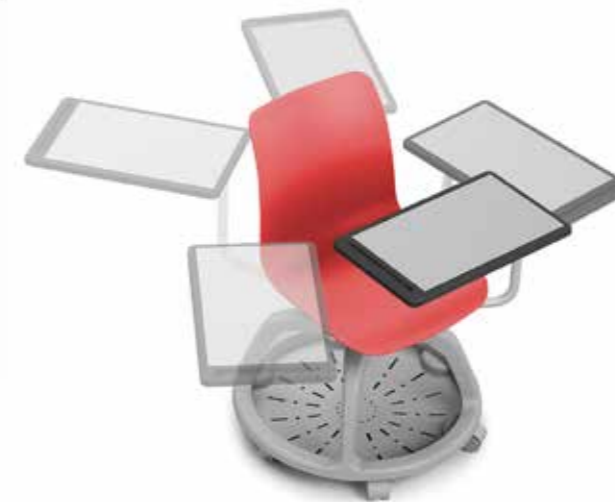

DESCRIPCIÓN

- Silla giratoria especial centros de enseñanza de gran versatilidad y material reciclable.
- Carcasa monocasco de polipropileno reforzado con fibra de vidrio en varios colores.
- Base giratoria de 4 radios sobre bandeja porta objetos con seis ruedas color gris.
- Tabla de escritura con giro de 360° alrededor de la silla de 47,8x29,8 cm., con tapa laminada en blanco, perfil revestido de poliuretano negro e interior de chapa de acero soportado por tubo de acero redondo.

CERTIFICADOS:



Opciones

Acabados Polipropileno

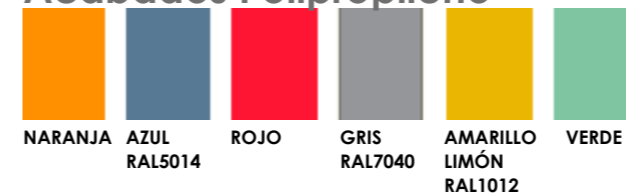



K3P 40



K3P 40

Estructura Negra/Gris | Estructura Cromada

96 € | 114 €

DESCRIPCIÓN ESTÁNDAR

-Silla fija **sin brazos**.
 -Asiento y respaldo perforado anatómicos de polímero reciclable en varios colores.
 Estructura 4 patas en tubo de acero rectangular 20x5x1,5 mm., acabado negro o gris/aluminio.
 -Apilable.



K3P 40P

Estructura Negra/Gris | Estructura Cromada

139 € | 157 €

DESCRIPCIÓN ADICIONAL

-Brazo con pala de escritura negra, cuadrada (DCHA e IZQ.) o rectangular (SOLO DCHA.) con mecanismo abatible.

Pala Cuadrada



Pala Rectangular



CERTIFICADOS:



Opción Gancho de unión



Opciones



Pareja de brazos en color: Gris o negro. +33 €

Gancho de unión de varilla de acero cromado. +11 €

Acabados Polipropileno



Modelo disponible en Bancada

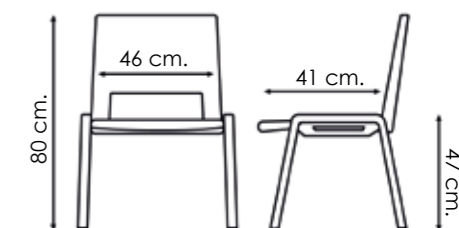



K3T 40



K3T 40

GRUPO TAPIZADOS	Estructura Negra/Gris	Estructura Cromada
G1	129 €	147 €
G2	134 €	152 €
G3	139 €	157 €
G4	191 €	209 €

DESCRIPCIÓN ESTÁNDAR

- Silla fija **sin brazos**.
- Asiento y respaldo perforado anatómicos de polipropileno reciclable en varios colores.
- Panel asiento y respaldo acolchado en poliuretano de alta densidad.
- Estructura 4 patas en tubo de acero rectangular 20x5x1,5 mm.
- Apilables.



K3T 40P

GRUPO TAPIZADOS	Estructura Negra/Gris	Estructura Cromada
G1	172 €	190 €
G2	177 €	195 €
G3	182 €	200 €
G4	234 €	252 €

DESCRIPCIÓN ADICIONAL

- Brazo con pala de escritura negra, cuadrada (DCHA e IZQ.) o rectangular (SOLO DCHA.) con mecanismo abatible.

Pala Cuadrada



Pala Rectangular



CERTIFICADOS:



Opciones



Pareja de brazos en color: Gris o negro.
+33 €

Gancho de unión de varilla de acero cromado.
+11 €

Acabados Polipropileno



AZUL BLANCO GRIS NEGRO ROJO

Modelo disponible en Bancada

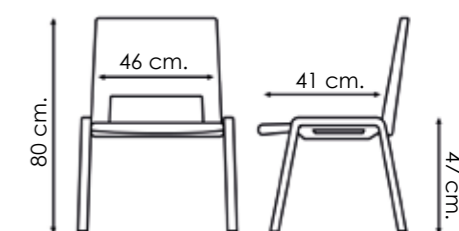



JULIUS P WHITE



DESCRIPCIÓN ESTÁNDAR

- Silla fija 4 patas con brazos y asiento tapizado.
- Carcasa monocasco de polipropileno reforzado con fibra de vidrio con respaldo perforado blanco o negro.
- Asiento acolchado en poliuretano de alta densidad
- Estructura 4 patas en tubo de acero de Ø 22 mm.
- Acabado de estructura en cromo.

JULIUS

GRUPO TAPIZADOS	CARCASA White	CARCASA Black
G1	180 €	167 €
G2	185 €	172 €
G3	190 €	177 €
G4	232 €	219 €



JULIUS P

GRUPO TAPIZADOS	CARCASA White	CARCASA Black
G1	206 €	184 €
G2	211 €	189 €
G3	216 €	194 €
G4	258 €	236 €

DESCRIPCIÓN ADICIONAL

- Base giratoria piramidal con cuatro radios blanca o negra.



JULIUS G

GRUPO TAPIZADOS	CARCASA White	CARCASA Black
G1	211 €	178 €
G2	216 €	183 €
G3	221 €	188 €
G4	263 €	230 €

DESCRIPCIÓN ADICIONAL

- Regulación de altura mediante columna neumática.
- Base giratoria piramidal en poliamida negra/blanca de cinco radios reforzados con fibra de vidrio.
- Ruedas de rodadura blanda de Ø 50 mm.

Opciones JULIUS G



Base giratoria de aluminio pulido.
PARA MD. WHITE +21 €
PARA MD. BLACK +30 €



Columna neumática de regulación de altura acabado en cromo.
+3 €



Juego de ruedas(5) de rodadura blanda de Ø65 mm.
+9 €

JULIUS

61,5 cm.
44 cm.



JULIUS P

61,5 cm.
44 cm.

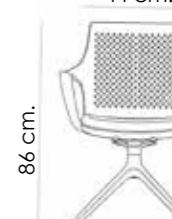

47,5 cm.



47,5 cm.

CERTIFICADOS:



ST 104



ST 104

ESTÁNDAR POLIPROPILENO	GRUPO TAPIZADOS	CON ASIENTO TAPIZADO
67 €	G1	91 €
	G2	94 €
	G3	97 €
	G4	123 €

DESCRIPCIÓN ESTÁNDAR
 -Silla fija 4 patas **sin brazos**.
 -Carcasa monocasco de polipropileno reforzado con fibra de vidrio con respaldo perforado en varios colores.
 -Estructura 4 patas en tubo de acero cromado de Ø 19x1,5 mm.
 -Apilable a máxima altura posible.

Opciones ST 104



Pareja de brazos en tubo de acero cromado de Ø 19x1,5 mm., con apoyo de polipropileno negro abatible.
+32 €



Brazo en tubo de acero cromado de Ø 19x1,5 mm., con pala de escritura anti-pánico en termoplástico negro.
Brazo Derecho +48 €
Brazo Izquierdo +59 €



Ganchos de unión de varilla de acero cromados.
+21 €

ST 104 Apilable



ST 104 Pala Escritura



ST 104 Brazos



ST 106 Apilable



ST 100

ESTÁNDAR POLIPROPILENO	GRUPO TAPIZADOS	CON ASIENTO TAPIZADO
100 €	G1	124 €
	G2	127 €
	G3	130 €
	G4	156 €

DESCRIPCIÓN ADICIONAL
 -Columna neumática de regulación de altura activada mediante palanca.
 -Base giratoria piramidal en poliamida negra de cinco radios reforzados con fibra de vidrio.
 -Ruedas de rodadura blanda de Ø 50 mm.

Opciones ST 100



Base giratoria de aluminio pulido.
+30 €



Columna neumática de regulación de altura acabado en cromo.
+3 €



Juego de ruedas(5) de rodadura blanda de Ø65 mm.
+9 €



ST 106

ESTÁNDAR POLIPROPILENO	GRUPO TAPIZADOS	CON ASIENTO TAPIZADO
94 €	G1	118 €
	G2	121 €
	G3	124 €
	G4	150 €

DESCRIPCIÓN ADICIONAL
 -Estructura patín en varilla de acero cromado de Ø 11 mm.
 -Apilable máximo 6 unidades.

CERTIFICADOS:



Acabados Polipropileno

ARENA RAL1019	AZUL RAL5003	BLANCO RAL9003	GRIS	NARANJA RAL2003	NEGRO RAL9005	ROJO RAL3000	VERDE PANTONE7595C

Modelo disponible en Bancada

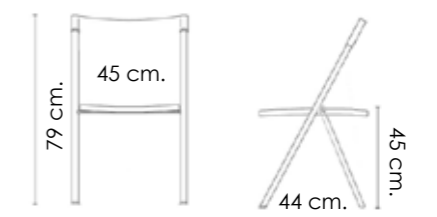



ST 404

ESTÁNDAR POLIPROPILENO	GRUPO TAPIZADOS	CON ASIENTO TAPIZADO
71 €	G1	91 €
	G2	94 €
	G3	97 €
	G4	123 €

DESCRIPCIÓN

- Silla fija 4 patas **sin brazos**.
- Carcasa monocasco de polipropileno reforzado con fibra de vidrio en varios colores.
- Estructura 4 patas en tubo de acero cromado de Ø 20x1,5 mm.
- Apilable 6 unidades.



Modelo disponible en Bancada

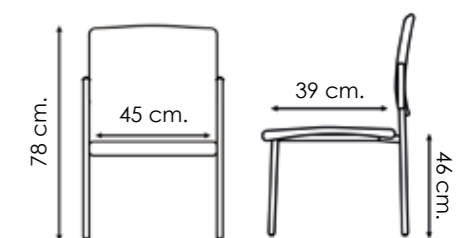

Acabados Polipropileno

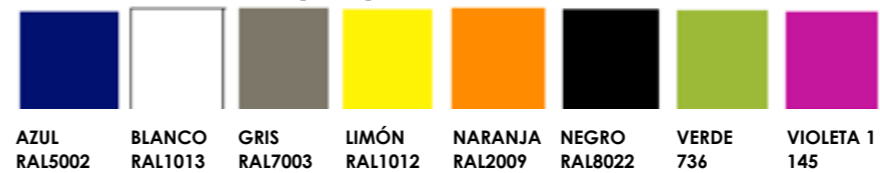

ST 404



ST 50



ST 50

Estructura Negra o Gris/Aluminio	Estructura Cromada
46 €	59 €

DESCRIPCIÓN ESTÁNDAR

- Silla fija **sin brazos**.
- Carcasa monocasco de polipropileno reforzado con fibra de vidrio en varios colores.
- Estructura 4 patas en tubo de acero de Ø 20x1,5 mm.
- Apilable.
- Colores de carcasa:
Azul RAL5009, beige RAL1001, blanco, gris RAL7040, marrón RAL8019, negro RAL9005, rojo RAL3002 o verde RAL6032.



ST 55

Estructura Negra o Gris/Aluminio	Estructura Cromada
71 €	84 €

DESCRIPCIÓN ADICIONAL

- Estructura 4 patas con brazos en tubo de acero de Ø 20x1,5 mm.



ST 50P

Estructura Negra o Gris/Aluminio	Estructura Cromada
102 €	115 €

DESCRIPCIÓN ADICIONAL

- Estructura 4 patas con brazo para pala en tubo de acero de Ø 20x1,5 mm.
- Pala de escritura negra, cuadrada (DCHA e IZQ.) o rectangular (SOLO DCHA.) con mecanismo abatible.

Pala
Cuadrada



Pala
Rectangular



Opción
Estructura
Cromada



Acabados Polipropileno



AZUL RAL5009 BEIGE RAL1001 BLANCO GRIS RAL7040 MARRÓN RAL8019 NEGRO RAL9005 ROJO RAL3002 VERDE RAL6032

Modelo disponible en Bancada

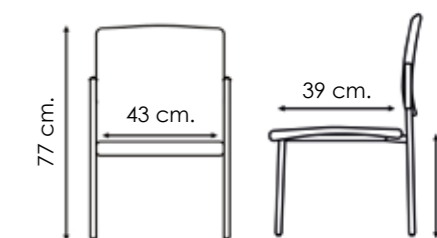



MBA 40



CDA 40

Estructura Negra o Gris/Aluminio	Estructura Cromada	Estructura otros colores
91 €	112 €	104 €

DESCRIPCIÓN

- Silla fija.
- Carcasa monocasco en madera de haya contrachapada y moldeada acabado natural de 10 mm., con certificado PEFC.
- Estructura 4 patas en tubo de acero 20x1,5 mm.
- Apilable máximo 6 unidades.



JAC 40

Estructura Negra o Gris/Aluminio	Estructura Cromada	Estructura otros colores
91 €	112 €	104 €

DESCRIPCIÓN

- Silla fija.
- Carcasa monocasco en madera de haya contrachapada y moldeada acabado natural de 10 mm., con certificado PEFC.
- Estructura 4 patas en tubo de acero 20x1,5 mm.
- Apilable máximo 6 unidades.



MBA 40

Estructura Negra o Gris/Aluminio	Estructura Cromada	Estructura otros colores
91 €	112 €	104 €

DESCRIPCIÓN

- Silla fija.
- Carcasa monocasco en madera de haya contrachapada y moldeada acabado natural de 10 mm., con certificado PEFC.
- Estructura 4 patas en tubo de acero 20x1,5 mm.
- Apilable máximo 6 unidades.



Modelo disponible en Bancada

CDA/40

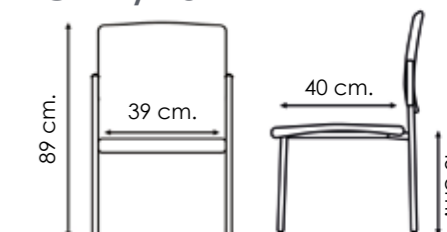

JCA/40

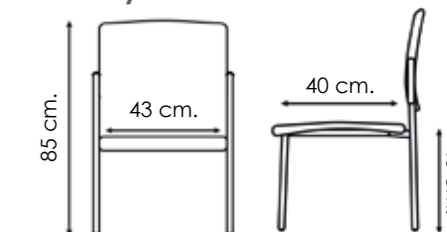

MBA/40

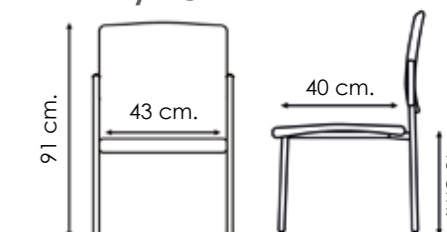

Opciones

Acabado de carcasa en nogal o caoba.
+6 €

Acabado de carcasa otros colores
+16 €

Panel asiento tapizado y acolchado en poliuretano de alta densidad.

SOLO PARA MODELOS:
CDA
MBA

GRUPO TAPIZADOS	
G1	+21 €
G2	+24 €
G3	+27 €
G4	+53 €

PL 20

86 €

**DESCRIPCIÓN**

- Silla plegable.
- Asiento y respaldo en polipropileno reforzado con fibra de vidrio en varios colores.
- Estructura en tubo de acero elíptico de 30x15x1,5 mm.
- Acabado de estructura en gris
- Colores de asiento y respaldo: Negro, burdeos, gris, azul y blanco.

CERTIFICADOS:
Opciones

Estructura acabado
cromo
+10 €

Carro de transporte.
Máximo 10 sillas
+254 €

Acabados Polipropileno

AZUL



BURDEOS



GRIS



NEGRO

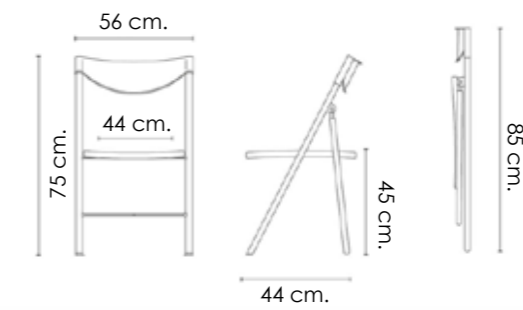

BLANCO

**PL 20**



Módulos

Las salas de espera dicen mucho sobre nuestra estética y categoría. Son espacios indispensables para la mayoría de las empresas, nada puede fallar.

Los módulos y mesas para salas de espera deben estar a la altura de la imagen que pretendemos mostrar. La calidad, el diseño y la comodidad que ofrecen, deben ponerse al servicio del entorno idóneo para conseguir proyectar los valores de nuestra empresa, además de una sensación de tranquilidad, comodidad y confianza a nuestros clientes.



MB 5003



MB 5000

Grupo Tapizados	Estructura Cromo
G1	678 €
G2	698 €
G3	718 €
G4	900 €



MB 5002

Grupo Tapizados	Estructura Cromo
G1	946 €
G2	976 €
G3	1.006 €
G4	1.229 €



MB 5003

Grupo Tapizados	Estructura Cromo
G1	1.409 €
G2	1.449 €
G3	1.489 €
G4	1.838 €

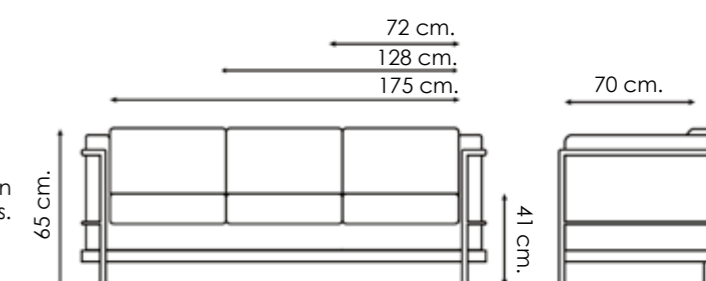

DESCRIPCIÓN

- Módulo de espera con acolchado en poliuretano de alta densidad y tapizado en cualquier tapicería del muestrario o tela aportada por el cliente, con esmeradas costuras.
- Disponible en 1, 2 y 3 plazas.
- Estructura exterior en tubo de acero redondo acabado cromado de 25x1,5 mm.



MB 8000

Grupo Tapizados	Estructura Negra o Gris/Aluminio	Estructura Cromada
G1	470 €	541 €
G2	490 €	561 €
G3	510 €	581 €
G4	692 €	763 €



MB 8002

Grupo Tapizados	Estructura Negra o Gris/Aluminio	Estructura Cromada
G1	634 €	747 €
G2	664 €	777 €
G3	694 €	807 €
G4	917 €	1.030 €



MB 8003

Grupo Tapizados	Estructura Negra o Gris/Aluminio	Estructura Cromada
G1	822 €	971 €
G2	862 €	1.011 €
G3	902 €	1.051 €
G4	1.250 €	1.399 €

DESCRIPCIÓN

- Módulo de espera con estructura interior de madera de alta calidad.
- Acolchado en poliuretano de alta densidad y tapizado en cualquier tapicería del muestrario o tela aportada por el cliente, con esmeradas costuras.
- Disponible en 1, 2 y 3 plazas (otras plazas consultar)
- Estructura exterior en tubo de acero cuadrado de 40x40 mm.

Opciones



Pata Cerrada acabado epoxi negro o gris/aluminio
+59 €

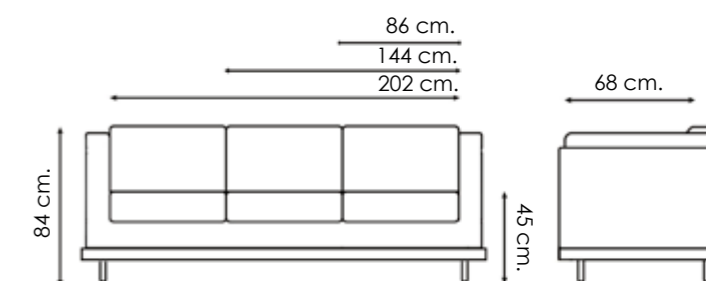

MB 8003



MB 9002



MB 9000

Grupo Tapizados	Estructura	
	Negra o Gris/Aluminio	Estructura Cromada
G1	420 €	491 €
G2	440 €	511 €
G3	460 €	531 €
G4	642 €	713 €



MB 9002

Grupo Tapizados	Estructura	
	Negra o Gris/Aluminio	Estructura Cromada
G1	574 €	687 €
G2	604 €	717 €
G3	634 €	747 €
G4	857 €	970 €



MB 9003

Grupo Tapizados	Estructura	
	Negra o Gris/Aluminio	Estructura Cromada
G1	750 €	899 €
G2	790 €	939 €
G3	830 €	979 €
G4	1.178 €	1.327 €

DESCRIPCIÓN

- Módulo de espera con estructura interior de madera de alta calidad.
- Acolchado en poliuretano de alta densidad y tapizado en cualquier tapicería del muestrario o tela aportada por el cliente, con esmeradas costuras.
- Disponible en 1, 2 y 3 plazas (otras plazas consultar)
- Estructura exterior en tubo de acero cuadrado de 40x40 mm.

CERTIFICADOS:



Opciones

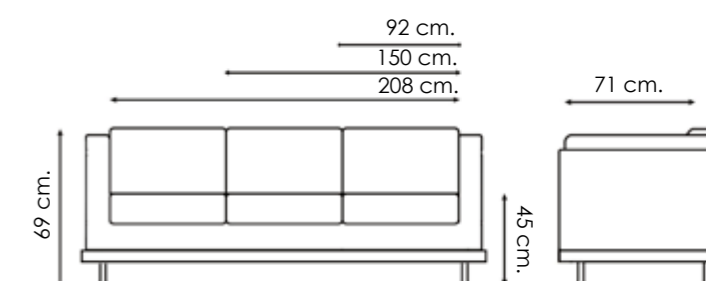



MB 7003



MB 7000

Grupo Tapizados	Estructura Negra o Gris/Aluminio	Estructura Otros Colores
G1	215 €	230
G2	230 €	245
G3	245 €	260
G4	323 €	338



MB 7002

Grupo Tapizados	Estructura Negra o Gris/Aluminio	Estructura Otros Colores
G1	311 €	336 €
G2	336 €	361 €
G3	361 €	386 €
G4	491 €	516 €



MB 7003

Grupo Tapizados	Estructura Negra o Gris/Aluminio	Estructura Otros Colores
G1	405 €	440 €
G2	445 €	480 €
G3	485 €	520 €
G4	693 €	728 €

DESCRIPCIÓN

- Módulo de espera con estructura interior de madera de alta calidad.
- Acolchado en poliuretano de alta densidad y tapizado en cualquier tapicería del muestrario o tela aportada por el cliente, con esmeradas costuras.
- Disponibles en 1, 2 y 3 plazas (otras plazas consultar)
- Estructura exterior en tubo de acero rectangular de 40x20 mm.

CERTIFICADOS:

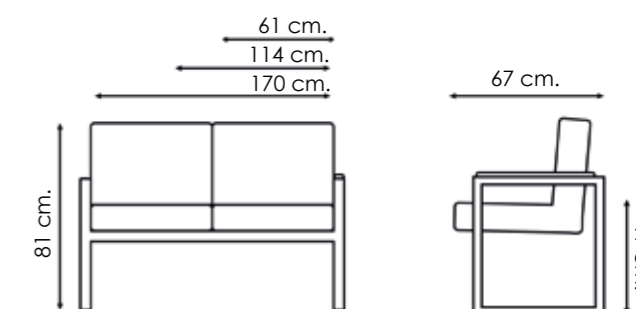



M 4000

Grupo Tapizados	Estructura Negra o Gris/Aluminio
G1	194 €
G2	214 €
G3	234 €
G4	367 €

DESCRIPCIÓN

- Módulo de espera con estructura interior de madera de alta calidad.
- Acolchado en poliuretano de alta densidad y tapizado en cualquier tapicería del muestrario o tela aportada por el cliente, con esmeradas costuras.
- Disponible en una plaza.
- Estructura exterior en tubo de acero cuadrado de 60x60 mm.



M 4000

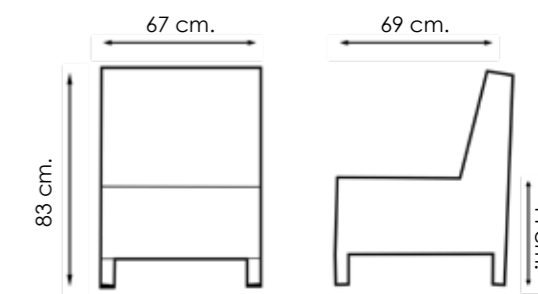

M 2000

Grupo Tapizados	Estructura	Estructura
	Negra o Gris/Aluminio	Cromada
G1	131 €	162 €
G2	141 €	172 €
G3	151 €	182 €
G4	255 €	286 €

**DESCRIPCIÓN**

- Módulo de espera.
- Asiento y respaldo en madera de haya contrachapada con certificado PEFC.
- Acolchado en poliuretano de alta densidad y tapizado en cualquier tapicería del muestrario o tela aportada por el cliente, con esmeradas costuras.
- Disponible en una plaza.
- Estructura exterior en tubo de acero redondo de 20x1,5 mm.

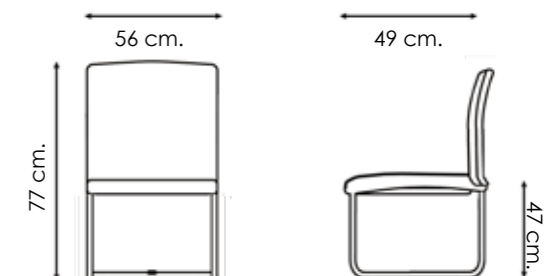
**M 2000**

MMC

Madera Melaminada	Acabados
	Blanco / Negro / Gris-Aluminio
220 €	

**MMR**

Madera Melaminada	Acabados
	Blanco / Negro / Gris-Aluminio
262 €	

**DESCRIPCIÓN**

- Tapa de madera melaminada de 19 mm.
- Estructura en tubo de acero cuadrado de 35x35x1,5 mm.

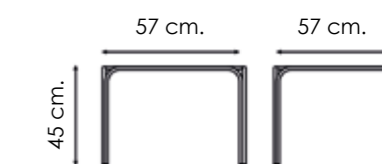
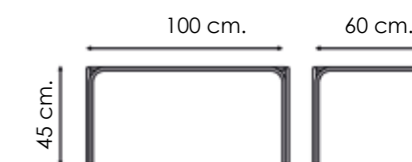
MMC**MMR****MBC**

Madera Melaminada	Acabados
	Blanco / Negro / Gris-Aluminio
172 €	

**MBR**

Madera Melaminada	Acabados
	Blanco / Negro / Gris-Aluminio
217 €	

**DESCRIPCIÓN**

- Tapa de madera melaminada de 19 mm.
- Estructura en tubo de acero cuadrado de 16x16x1,5 mm.

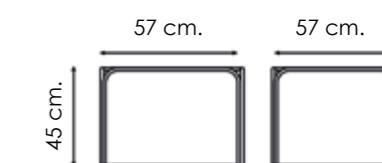
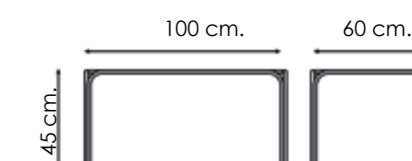
MBC**MBR****MBR****Opciones**

Tapa de madera melaminada de 19 mm., en color:
Aluminio, blanco, haya o negro.
Otros colores de tapa de mesa consultar.



MPLC

Madera
Melaminada

Estructura	Negra o Gris/Aluminio
	157 €



MPLR

Madera
Melaminada

Estructura	Negra o Gris/Aluminio
	192 €

DESCRIPCIÓN

- Tapa de madera melaminada de 19 mm.
- Estructura en pletina de acero de 50x6 mm.

Opciones

Tapa de madera melaminada de 19 mm., en color:
Aluminio, blanco, haya o negro.
Otros colores de tapa de mesa consultar.

MPLC

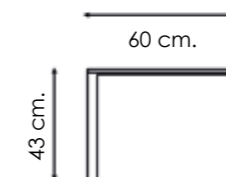

MPLR

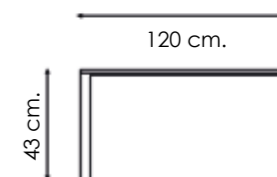
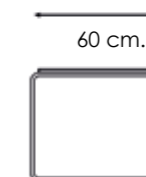

MPLR



Bancadas

Los diseños de las sillas de colectividades o confidentes transformados en bancadas para las zonas de espera. Las zonas de espera son lugares que siempre hay que cuidar, ya que en ellas van a esperar clientes o visitas y, además, en muchas ocasiones, es lo primero que van a ver de la oficina. Por lo tanto, hay que asegurarse de que su estancia resulte lo más agradable posible. Se trata de un mobiliario cuyo uso será prolongado y rutinario por consiguiente tienen que ser de calidad y al mismo tiempo, deben acoplarse a la perfección con el resto de la decoración.

B/ALA

	Acero Perforado	Asiento y Respaldo Tapizado			
		G1	G2	G3	G4
2P	458 €	498 €	508 €	518 €	570 €
3P	601 €	641 €	651 €	661 €	713 €
4P	746 €	786 €	796 €	806 €	858 €
5P	1.018 €	1.058 €	1.068 €	1.078 €	1.130 €

**DESCRIPCIÓN**

- Bancada sala de espera con dos brazos.
 - Asientos de chapa de acero perforado.
 - Brazos en tubo de acero cromado.
 - Marco lateral en asientos de tubo de acero cromado.
 - Patas en tubo de acero cromado con niveladores cromados.
 - Travesaño en tubo rectangular de acero 80x40x2mm.
 - Acabado de travesaño en epoxi negro.
 - * La bancada de cinco plazas se monta con 3 patas.
- Acabados de asientos: Gris, negro, rojo burdeos.

Opciones

Mesa melaminada de 450x450x19 mm. **LAS BANCADAS SE SIRVEN DESMONTADAS**
Colores: Aluminio, blanco, haya, negro.
 Otros colores de mesa consultar.
 -8 €

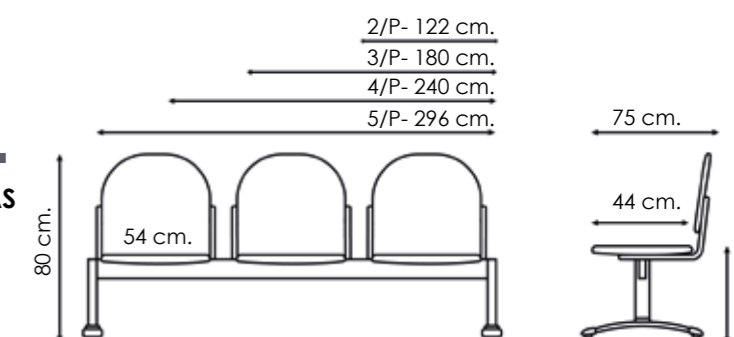
**B/ALA**

B/METAL

	Acabado Epoxi Aluminio	Acabado Epoxi Azul
2P	298 €	312 €
3P	410 €	431 €
4P	549 €	577 €
5P	667 €	702 €

**DESCRIPCIÓN**

- Bancada sala de espera **sin brazos**.
- Asientos de chapa de acero perforado.
- Travesaño en tubo de acero rectangular de 80x40x1,5 mm. acabado epoxi gris / aluminio.
- Juego de patas(2) para bancada en tubo de acero con niveladores acabado epoxi gris/aluminio modelo 90G.
- Acabado de asiento y respaldo en epoxi gris/aluminio o azul.

CERTIFICADOS:**CATAS****Opciones**

Juego de brazos(2)
de polipropileno
negro modelo APOLO.
+71 €



Juego de patas(2) para
bancada en tubo de acero
con niveladores acabado
cromado modelo 90C.
+34 €



Juego de patas(2) para bancada
en tubo de acero con niveladores.
Acabado epoxi negro modelo
200N.
+29 €



Juego de patas(2) para bancada
en tubo de acero con niveladores
acabado epoxi negro modelo
ANCLA.
+7 €

2/P- 123 cm.
3/P- 185 cm.
4/P- 246 cm.
5/P- 295 cm.

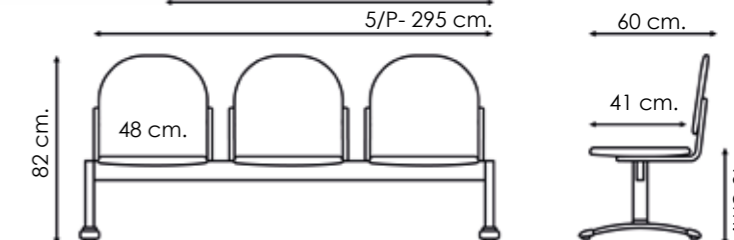
**LAS BANCADAS SE SIRVEN DESMONTADAS**

Mesa melaminada de 450x450x19 mm.
Colores: Aluminio, blanco, haya, negro.
Otros colores de mesa consultar.

-15 €**B/METAL**



B/LGP

Polipropileno	
2P	316 €
3P	432 €
4P	546 €
5P	657 €

DESCRIPCIÓN

- Bancada sala de espera **sin brazos**.
- Asientos y respaldos anatómicos en polipropileno de varios colores.
- Estructuras de asientos en tubo de acero acabado epoxi negro de Ø 25x1,5 mm.
- Travesaño en tubo de acero rectangular acabado epoxi negro de 80x40x1,5 mm.
- Juego de patas(2) para bancada en tubo de acero con niveladores acabado epoxi negro modelo 90N.
- Colores de asiento y respaldo:**
Azul RAL5014, blanco RAL9003, gris RAL7040 o negro.



B/LGT

Grupo Tapizados - G1		Grupo Tapizados - G2	
2P	359 €		369 €
3P	497 €		512 €
4P	631 €		651 €
5P	765 €		790 €
Grupo Tapizados - G3		Grupo Tapizados - G4	
2P	379 €		462 €
3P	527 €		652 €
4P	671 €		837 €
5P	815 €		1.023 €

DESCRIPCIÓN

- Bancada sala de espera **sin brazos**.
- Asientos y respaldos acolchados en poliuretano de alta densidad.
- Carcasa exterior en asiento y respaldo de PVC negro.
- Estructuras de asientos en tubo de acero acabado epoxi negro de Ø 25x1,5 mm.
- Travesaño en tubo de acero rectangular acabado epoxi negro de 80x40x1,5 mm.
- Juego de patas(2) para bancada en tubo de acero con niveladores acabado epoxi negro modelo 90N.

Opciones

LAS BANCADAS SE SIRVEN DESMONTADAS



Pareja de brazos en varios colores. **+27 €**

Acabados Polipropileno

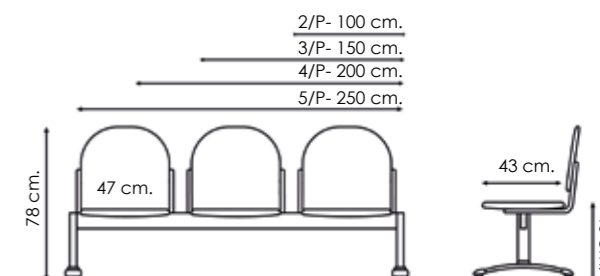
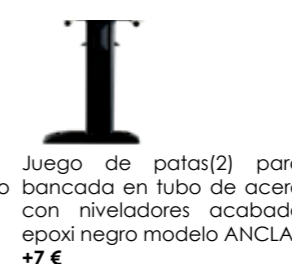
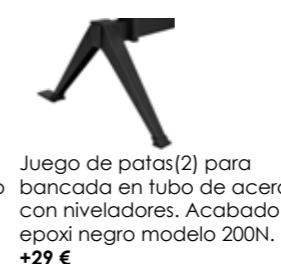
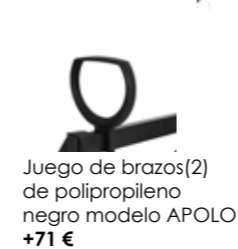

B/LGT

Mesa melaminada de 450x450x19 mm.
Colores:Aluminio, blanco, haya, negro.
Otros colores de mesa consultar.
B/LGP -15 €
B/LGT -25 €

B/UNIT

Polipropileno

2P	265 €
3P	340 €
4P	415 €
5P	488 €



2/P- 100 cm.
3/P- 150 cm.
4/P- 200 cm.
5/P- 250 cm.

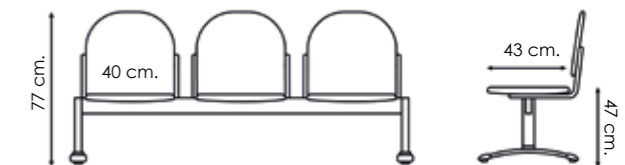

DESCRIPCIÓN

- Bancada sala de espera **sin brazos**.
- Carcasa de polipropileno reforzado con fibra de vidrio en varios colores.
- Travesaño en tubo de acero rectangular acabado epoxi negro de 80x40x1,5 mm.
- Juego de patas(2) para bancada en tubo de acero con niveladores acabado epoxi negro modelo 90N.

Opciones

LAS BANCADAS SE SIRVEN DESMONTADAS



Juego de brazos(2) de polipropileno negro modelo APOLO. **+71 €**



Juego de patas(2) para bancada en tubo de acero con niveladores acabado cromado modelo 90C. **+34 €**

Mesa melaminada de 450x450x19 mm. Colores:Aluminio, blanco, haya, negro. Otros colores de mesa consultar. **-29 €**



Juego de patas(2) para bancada en tubo de acero con niveladores. Acabado epoxi negro modelo 200N. **+29 €**



Juego de patas(2) para bancada en tubo de acero con niveladores acabado epoxi negro modelo ANCLA. **+7 €**



Patas + travesaño acabado gris aluminio **2/P +6 €**
3/P +8 €
4/P +10 €
5/P +12 €

Acabados Polipropileno



B/UNIT



B/K3P



B/K3P

Acabado Polipropileno

2P	309 €
3P	415 €
4P	524 €
5P	630 €

DESCRIPCIÓN

- Bancada sala de espera **sin brazos.**
- Asientos y respaldos anatómico.
- Asientos y respaldos perforados de polipropileno reciclable en varios colores.
- Estructuras de asientos en tubo de acero rectangular acabado epoxi negro de 20x5x1,5 mm.
- Travesaño en tubo de acero rectangular acabado epoxi negro de 80x40x1,5 mm.
- Juego de patas(2) para bancada en tubo de acero con niveladores acabado epoxi negro modelo 90N.
- Colores de asiento y respaldo:** Azul, blanco, gris, negro o rojo.



B/K3T

Grupo Tapizados - G1		Grupo Tapizados - G2	
2P	370 €		380 €
3P	507 €		522 €
4P	647 €		667 €
5P	784 €		809 €
Grupo Tapizados - G3		Grupo Tapizados - G4	
2P	390 €		474 €
3P	537 €		662 €
4P	687 €		854 €
5P	834 €		1.042 €

DESCRIPCIÓN

- Bancada sala de espera. **sin brazos.**
- Asientos y respaldos anatómico.
- Asientos y respaldos perforados de polipropileno reciclable en varios colores.
- Panel de asientos y respaldos acolchados en poliuretano de alta densidad.
- Estructuras de asientos en tubo de acero rectangular acabado epoxi negro de 20x5x1,5 mm.
- Travesaño en tubo de acero rectangular acabado epoxi negro de 80x40x1,5 mm.
- Juego de patas(2) para bancada en tubo de acero con niveladores acabado epoxi negro modelo 90N.
- Colores de asiento y respaldo:** Azul, blanco, gris, negro o rojo.

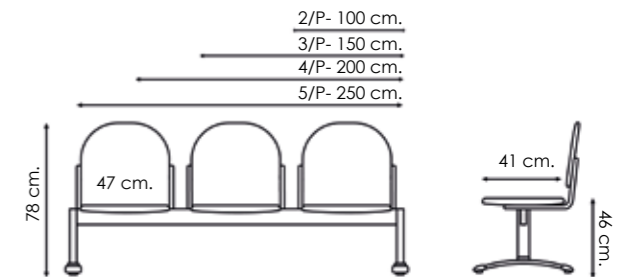

Opciones

LAS BANCADAS SE SIRVEN DESMONTADAS



Pareja de brazos en color: Gris o negro **+33 €**



Juego de brazos(2) de polipropileno negro modelo APOLO. **+71 €**

Mesa melaminada de 450x450x19 mm. **Colores:**Aluminio, blanco, haya, negro. Otros colores de mesa consultar. **B/K3P -7 €** **B/K3T -26 €**



Juego de patas(2) para bancada en tubo de acero con niveladores acabado cromado modelo 90C. **+34 €**



Juego de patas(2) para bancada en tubo de acero con niveladores. Acabado epoxi negro modelo 200N. **+29 €**



Juego de patas(2) para bancada en tubo de acero con niveladores acabado epoxi negro modelo ANCLA. **+7 €**



Patas + travesaño acabado gris aluminio **2/P +6 €** **3/P +8 €** **4/P +10 €** **5/P +12 €**

Acabados Polipropileno



B/ANSER

Acabado Polipropileno

2P	279 €
3P	350 €
4P	437 €
5P	525 €



DESCRIPCIÓN

- Bancada sala de espera con brazos.
- Asientos monocasco con brazos en polipropileno de varios colores.
- Estructuras para soporte de carcasa en chapa de acero acabado epoxi negro.
- Travesaño en tubo de acero rectangular acabado epoxi negro de 80x40x1.5 mm.
- Juego de patas(2) para bancada en tubo de acero con niveladores acabado epoxi negro modelo 90N.
- Colores de carcasa disponibles asiento y respaldo:
Blanco perla RAL1013, marrón, rojo, gris, amarillo y azul RAL5014.

Acabados Polipropileno



BLANCO PERLA RAL1013 MARRÓN ROJO GRIS AMARILLO AZUL RAL5014

Opción Pata 200N

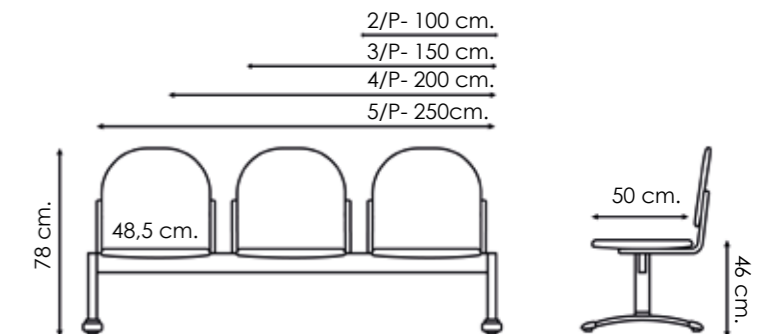

Opciones

LAS BANCADAS SE SIRVEN DESMONTADAS



Juego de patas(2) para bancada en tubo de acero con niveladores acabado cromado modelo 90C.
+34 €



Juego de patas(2) para bancada en tubo de acero con niveladores. Acabado epoxi negro modelo 200N.
+29 €



Juego de patas(2) para bancada en tubo de acero con niveladores acabado epoxi negro modelo ANCLA.
+7 €



Patas + travesaño acabado gris aluminio
2/P +6 €
3/P +8 €
4/P +10 €
5/P +12 €

Mesa melaminada de 450x450x19 mm.
Colores: Aluminio, blanco, haya, negro.
Otros colores de mesa consultar.
-3 €

B/ANSER



B/ST 104

Acabado Polipropileno

2P	246 €
3P	324 €
4P	403 €
5P	481 €

**DESCRIPCIÓN**-Bancada sala de espera **sin brazos**.

-Asientos monocasco en polipropileno de varios colores.

-Estructuras de asientos en tubo de acero acabado epoxi negro de Ø 19x1,5 mm.

-Travesaño en tubo de acero rectangular acabado epoxi negro de 80x40x1,5 mm.

-Juego de patas(2) para bancada en tubo de acero con niveladores acabado epoxi negro modelo 90N.

-**Colores de carcasa:**

Arena RAL1019, azul RAL5003, blanco RAL9003, gris, naranja RAL2003, negro RAL9005, gris, rojo RAL3000 o verde PANTONE7495EC.

Acabados Polipropileno

ARENA RAL1019 AZUL RAL5003 BLANCO RAL9003 GRIS NARANJA RAL2003 NEGRO RAL9005 ROJO RAL3000 VERDE PANTONE7595C

B/ST 404

Acabado Polipropileno

2P	265 €
3P	354 €
4P	442 €
5P	531 €

**DESCRIPCIÓN**-Bancada sala de espera **sin brazos**.

-Asientos monocasco en polipropileno de varios colores.

-Estructuras de asientos en tubo de acero acabado epoxi negro de Ø 20x1,5 mm.

-Travesaño en tubo de acero rectangular acabado epoxi negro de 80x40x1,5 mm.

-Juego de patas(2) para bancada en tubo de acero con niveladores acabado epoxi negro modelo 90N.

-**Colores de carcasa:**

Azul RAL5002, blanco RAL1013, gris RAL7003, limón RAL1012, marrón RAL8022, naranja RAL2009, verde 736 o violeta 145.

Acabados Polipropileno

AZUL RAL5002 BLANCO RAL1013 GRIS RAL7003 LIMÓN RAL1012 NARANJA RAL2009 NEGRO RAL8022 VERDE 736 VIOLETA 1 145

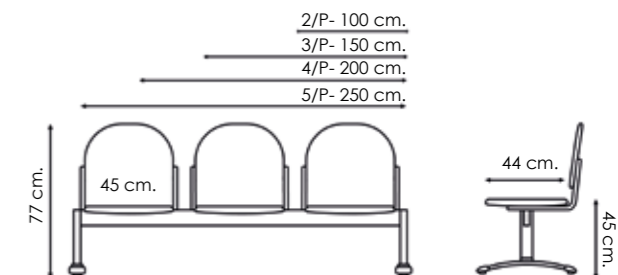
**Opciones**

Juego de brazos(2) de polipropileno negro modelo APOLO. **+71 €**



Juego de patas(2) para bancada en tubo de acero con niveladores acabado cromado modelo 90C. **+34 €**



Juego de patas(2) para bancada en tubo de acero con niveladores. Acabado epoxi negro modelo 200N. **+29 €**



Juego de patas(2) para bancada en tubo de acero aluminio con niveladores acabado epoxi negro modelo ANCLA. **+7 €**



Patas + travesaño acabado gris **2/P +6 €**
3/P +8 €
4/P +10 €
5/P +12 €

LAS BANCADAS SE SIRVEN DESMONTADAS

Mesa melaminada de 450x450x19 mm.
Colores: Aluminio, blanco, haya, negro.
Otros colores de mesa consultar.

B/ST104 +4 €
B/ST404 -5 €

B/ST104

B/ST 50

Acabado Polipropileno

2P	205 €
3P	266 €
4P	315 €
5P	389 €

**DESCRIPCIÓN**-Bancada sala de espera **sin brazos**.

-Asientos monocasco en polipropileno de varios colores.

-Estructuras de asientos en tubo de acero acabado epoxi negro de Ø 19x1,5 mm.

-Travesaño en tubo de acero rectangular acabado epoxi negro de 80x40x1,5 mm.

-Juego de patas(2) para bancada en tubo de acero con niveladores acabado epoxi negro modelo 90N.

-**Colores de carcassas:**

Arena RAL1019, azul RAL5003, blanco RAL9003, gris, naranja RAL2003, negro RAL9005, gris, rojo RAL3000 o verde PANTONE7495EC.

Acabados PolipropilenoAZUL
RAL5009BEIGE
RAL1001

BLANCO

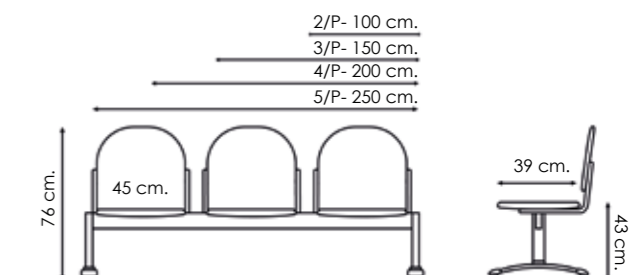
GRIS
RAL7040MARRÓN
RAL8019NEGRO
RAL9005ROJO
RAL3002VERDE
RAL6032**Opciones****LAS BANCADAS SE SIRVEN DESMONTADAS**

Juego de brazos(2) de polipropileno negro modelo APOLO.
+71 €



Juego de patas(2) para bancada en tubo de acero con niveladores acabado cromado modelo 90C.
+34 €



Juego de patas(2) para bancada en tubo de acero con niveladores. Acabado epoxi negro modelo 200N.
+29 €



Juego de patas(2) para bancada en tubo de acero con niveladores acabado epoxi negro modelo ANCLA.
+7 €



Patas + travesaño acabado gris aluminio
2/P +6 €
3/P +8 €
4/P +10 €
5/P +12 €

Mesa melaminada de 450x450x19 mm.
Colores: Aluminio, blanco, haya, negro.
Otros colores de mesa consultar.
+15 €

B/ST50



B/JAC

Acabado Natural	
2P	246 €
3P	309 €
4P	377 €
5P	444 €

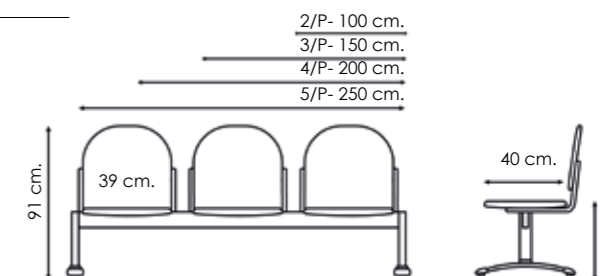

B/CDA

Acabado Natural	
2P	246 €
3P	309 €
4P	377 €
5P	444 €

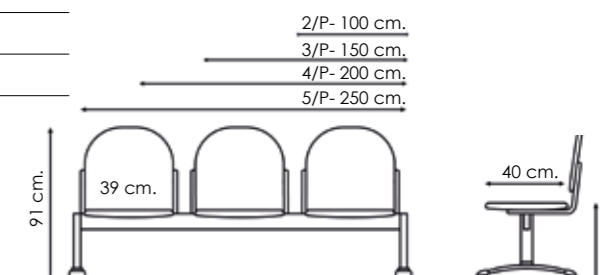

B/MBA

Acabado Natural	
2P	246 €
3P	309 €
4P	377 €
5P	444 €

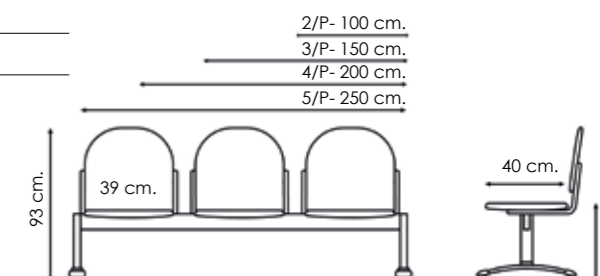

DESCRIPCIÓN

- Bancada sala de espera **sin brazos**.
- Asientos monocasco en madera de haya contrachapada y moldeada acabado natural de 10 mm., con certificado PEFC.
- Travesaño en tubo de acero rectangular acabado epoxi negro de 80x40x1.5 mm.
- Juego de patas(2) para bancada en tubo de acero con niveladores acabado epoxi negro modelo 90N.

Opciones

Acabado de carcasa de madera de haya en nogal o caoba.
+6 € (Por plaza)

Acabado de carcasa de otros colores: Blanco, negro, azul, etc...
+16 € (Por plaza)

Panel asiento tapizado y acolchado en poliuretano de alta densidad
SOLO PARA MODELOS: CDA (Por plaza) MBA (Por plaza)

GRUPO TAPIZADOS

G1	+21 €
G2	+24 €
G3	+27 €
G4	+53 €

LAS BANCADAS SE SIRVEN DESMONTADAS



Juego de brazos(2) de polipropileno negro modelo APOLO.
+71 €



Juego de patas(2) para bancada en tubo de acero con niveladores acabado cromado modelo 90C.
+34 €



Juego de patas(2) para bancada en tubo de acero con niveladores. Acabado epoxi negro modelo 200N.
+29 €



Juego de patas(2) para bancada en tubo de acero con niveladores modelo ANCLA.
+7 €



Patas + travesaño acabado gris aluminio
2/P +6 €
3/P +8 €
4/P +10 €
5/P +12 €

Mesa melaminada de 450x450x19 mm. Colores: Aluminio, blanco, haya, negro. Otros colores de mesa consultar.
-4 €

B/CDA

B/SRF

Grupo Tapizados - G1		Grupo Tapizados - G2	
2P	237 €		247 €
3P	314 €		329 €
4P	392 €		412 €
5P	469 €		494 €
Grupo Tapizados - G3		Grupo Tapizados - G4	
2P	257 €		340 €
3P	344 €		469 €
4P	432 €		598 €
5P	519 €		727 €

DESCRIPCIÓN

- Bancada sala de espera **sin brazos**.
- Asiento y respaldo anatómicos.
- Acolchado en poliuretano de alta densidad en asiento y respaldo.
- Carcasa exterior en asiento y respaldo de PVC negro.
- Estructuras de asientos en tubo de acero oval acabado epoxi negro de 30x15x1,5 mm.
- Travesaño en tubo de acero rectangular acabado epoxi negro de 80x40x1,5 mm.
- Juego de patas(2) para bancada en tubo de acero con niveladores acabado epoxi negro modelo 90N.

**B/SRP**

Grupo Tapizados - G1		Grupo Tapizados - G2	
2P	237 €		247 €
3P	314 €		329 €
4P	392 €		412 €
5P	469 €		494 €
Grupo Tapizados - G3		Grupo Tapizados - G4	
2P	257 €		340 €
3P	344 €		469 €
4P	432 €		598 €
5P	519 €		727 €

DESCRIPCIÓN

- Bancada sala de espera **sin brazos**.
- Asientos y respaldos anatómicos.
- Asientos con panel tapizado y respaldos perforados de PVC negro.
- Panel en asientos acolchado en poliuretano de alta densidad.
- Estructuras de asientos en tubo de acero oval acabado epoxi negro de 30x15x1,5 mm.
- Travesaño en tubo de acero rectangular acabado epoxi negro de 80x40x1,5 mm.
- Juego de patas(2) para bancada en tubo de acero con niveladores acabado epoxi negro modelo 90N.

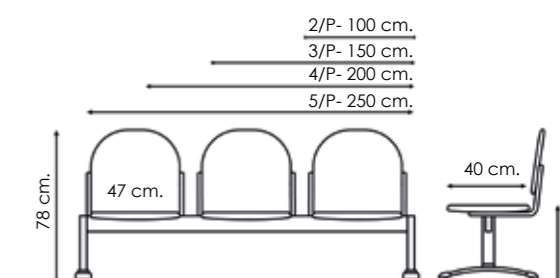
**Opciones****LAS BANCADAS SE SIRVEN DESMONTADAS**

Juego de brazos(2) en polipropileno negro modelo SR.

+24 €

Juego de patas(2) para bancada en tubo de acero con niveladores acabado cromado modelo 90C.

+34 €

Juego de brazos(2) de polipropileno negro modelo APOLO.

+71 €

Juego de patas(2) para bancada en tubo de acero con niveladores. Acabado epoxi negro modelo 200N.

+29 €

Juego de patas(2) para bancada en tubo de acero con niveladores acabado epoxi negro modelo ANCLA.

+7 €

Patas + travesaño acabado gris aluminio

2/P +6 €**3/P +8 €****4/P +10 €****5/P +12 €**

Mesa melaminada de 450x450x19 mm.
Colores:Aluminio, blanco, haya, negro.
Otros colores de mesa consultar.

B/SRF +13 €**B/SRP +5 €****B/SRF**

B/SRPP

PVC

2P	195 €
3P	244 €
4P	299 €
5P	346 €

Acabados Polipropileno



AZUL RAL5002 NARANJA RAL2003 NEGRO ROJO RAL3002 VERDE RAL5021



DESCRIPCIÓN

- Bancada sala de espera **sin brazos**.
- Asientos y respaldos anatómicos.
- Asientos y respaldos de PVC de varios colores.
- Estructuras de asientos en tubo de acero oval acabado epoxi negro de 30x15x1,5 mm.
- Travesaño en tubo de acero rectangular acabado epoxi negro de 80x40x1,5 mm.
- Juego de patas(2) para bancada en tubo de acero con niveladores acabado epoxi negro modelo 90N.
- Colores asientos y respaldos:** Azul RAL5002, naranja RAL2003, negro, rojo RAL3002 y verde RAL5021.
- CONSULTAR PLAZO DE ENTREGA Y CANTIDAD MÍNIMA
- Amarillo RAL1016, azul RAL6034, gris RAL7040, verde RAL6019.

B/SRM

Acabado Natural

2P	268 €
3P	359 €
4P	456 €
5P	548 €

Opciones B/SRM

Acabado de asientos y respaldos de madera de haya en nogal o caoba.
+5 € (Por plaza)



DESCRIPCIÓN

- Bancada sala de espera **sin brazos**.
- Asientos y respaldos anatómicos en madera de haya contrachapada y moldeada acabado natural de 10 mm., con certificado PEFC.
- Estructuras de asientos en tubo de acero oval acabado epoxi negro de 30x15x1,5 mm.
- Travesaño en tubo de acero rectangular acabado epoxi negro de 80x40x1,5 mm.
- Juego de patas(2) para bancada en tubo de acero con niveladores acabado epoxi negro modelo 90N.

Opciones

LAS BANCADAS SE SIRVEN DESMONTADAS



Juego de brazos(2) en polipropileno negro modelo SR.
+24 €



Juego de brazos(2) de polipropileno negro modelo APOLO.
+71 €



Juego de patas(2) para bancada en tubo de acero con niveladores acabado cromado modelo 90C.
+34 €



Juego de patas(2) para bancada en tubo de acero con niveladores. Acabado epoxi negro modelo 200N.
+29 €



Juego de patas(2) para bancada en tubo de acero con niveladores acabado epoxi negro modelo ANCLA.
+7 €



Patas + travesaño acabado gris aluminio
2/P +6 €
3/P +8 €
4/P +10 €
5/P +12 €

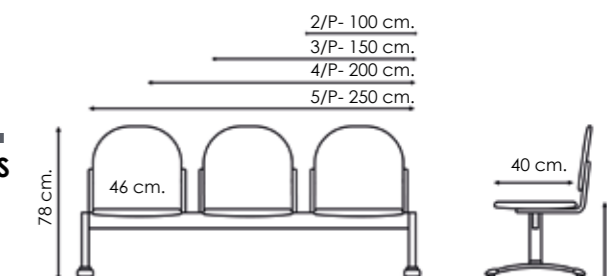

Mesa melaminada de 450x450x19 mm.
Colores:Aluminio, blanco, haya, negro.
Otros colores de mesa consultar.
B/SRPP +13 €
B/SRM -7 €

B/SRM





Taburetes

Diseñados para la realización de todo tipo de trabajos de forma cómoda. Dependiendo del espacio que dispongamos y el uso que le vayamos a dar, cuentan con características específicas, pueden ser altos, bajos, tapizados, de poliuretano, de madera y para su uso en, mostradores de atención al público, cajas en supermercados o talleres, donde son sometidos a un uso muy intensivo, trabajos sanitarios en los que prima la adaptabilidad, laboratorios donde pueden usarse sustancias químicas que pueden ser corrosivas.

Una amplia gama de taburetes de trabajo en la que encontrar el que necesitas.



ST ZS20



ST ZS20

GRUPO TAPIZADOS	Mecanismo 5 posiciones	Mecanismo 3 posiciones
G1	184 €	173 €
G2	194 €	183 €
G3	204 €	193 €
G4	256 €	245 €

DESCRIPCIÓN

- Taburete giratorio de respaldo anatómico bajo **sin brazos**.
- Mecanismo SINCRO. Movimiento de asiento y respaldo sincronizado.
- Respaldo con sistema anti-retorno y regulación de presión y de altura por cremallera.
- Aro reposapiés de nylon negro con ajuste de altura PLASTIC.
- Acolchado en poliuretano de alta densidad.
- Carcasa exterior de PVC en el respaldo.
- Regulación de altura mediante columna neumática.
- Base giratoria piramidal en poliamida negra de cinco radios reforzados con fibra de vidrio.
- Ruedas de rodadura blanda de Ø 50 mm. o juego de topes antideslizantes de nylon negro.

CERTIFICADOS:



Opciones



Brazos 1D.
Regulables en altura.
Color negro.
+20 €

Brazos 2D.
Regulables en altura
y profundidad.
Color negro.
+30 €

Brazos 3D.
Regulables en altura,
profundidad y giro.
Color negro.
+42 €

Brazos 4D.
Regulables en altura,
profundidad, giro y
ancho entre brazos.
Color negro.
+49 €

Brazos JACK.
Fijos. Color negro.
+15 €



Aro reposapiés
cromado económico
con ajuste de altura
ROUND.
+12 €



Columna neumática
de regulación de
altura acabado en
cromo.
+6 €



Base giratoria de
aluminio pulido.
+30 €



Juego de topes
antideslizantes de
nylon negro. (5)
0 €

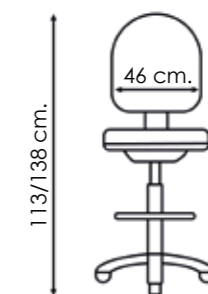

113/138 cm.

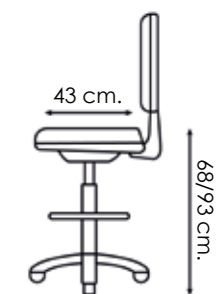

68/93 cm.



ST 800



ST 800

GRUPO TAPIZADOS	ESTÁNDAR
G1	125 €
G2	135 €
G3	145 €
G4	187 €

DESCRIPCIÓN

- Taburete giratorio de respaldo anatómico medio **sin brazos**.
- Mecanismo contacto permanente.
- Respaldo regulable en altura y profundidad.
- Aro reposapiés de nylon negro con ajuste de altura PLASTIC.
- Acolchado en poliuretano de alta densidad.
- Carcasa exterior de PVC en el respaldo.
- Regulación de altura mediante columna neumática.
- Base giratoria en poliamida negra de cinco radios reforzados con fibra de vidrio.
- Ruedas de rodadura blanda de Ø 50 mm. o juego de topes antideslizantes de nylon negro.



Opciones



Brazos 1D.
Regulables en altura.
Color negro.
+20 €

Brazos 2D.
Regulables en altura
y profundidad.
Color negro.
+30 €

Brazos 3D.
Regulables en altura,
profundidad y giro.
Color negro.
+42 €

Brazos 4D.
Regulables en altura,
profundidad, giro y
ancho entre brazos.
Color negro.
+49 €

Brazos JACK.
Fijos. Color negro.
+15 €



Aro reposapiés
cromado económico
con ajuste de altura
ROUND.
+12 €



Columna neumática
de regulación de
altura acabado en
cromo.
+6 €



Base giratoria de
aluminio pulido.
+30 €



Juego de topes
antideslizantes de
nylon negro. (5)
0 €

113/138 cm.



68/93 cm.



ST 300TAP



ST 300TAP

GRUPO TAPIZADOS	ESTÁNDAR
G1	112 €
G2	117 €
G3	122 €
G4	137 €

DESCRIPCIÓN

- Taburete giratorio con asiento y respaldo tapizados.
- Asiento redondo de Ø 34 cm.
- Respaldo regulable en altura y profundidad.
- Acolchado en poliuretano de alta densidad.
- Aro reposapiés de nylon negro con ajuste de altura PLASTIC.
- Carcasa exterior de PVC en el respaldo.
- Regulación de altura mediante columna neumática.
- Base giratoria piramidal en poliamida negra de cinco radios reforzados con fibra de vidrio.
- Ruedas de rodadura blanda de Ø 50 mm o juego de topes antideslizantes de nylon negro.



ST 300TAPB

GRUPO TAPIZADOS	ESTÁNDAR
G1	99 €
G2	104 €
G3	109 €
G4	150 €

DESCRIPCIÓN

- Taburete giratorio con asiento y respaldo tapizados.
- Asiento redondo de Ø 34 cm.
- Respaldo regulable en altura y profundidad.
- Acolchado en poliuretano de alta densidad.
- Carcasa exterior de PVC en el respaldo.
- Regulación de altura mediante columna neumática.
- Base giratoria en poliamida negra de cinco radios reforzados con fibra de vidrio.
- Ruedas de rodadura blanda de Ø 50 mm o juego de topes antideslizantes de nylon negro.



ST 300

GRUPO TAPIZADOS	ESTÁNDAR
G1	89 €
G2	92 €
G3	95 €
G4	111 €

DESCRIPCIÓN

- Taburete giratorio con asiento tapizado.
- Asiento redondo de Ø 34 cm.
- Aro reposapiés de nylon negro con ajuste de altura PLASTIC.
- Acolchado en asiento de poliuretano alta densidad.
- Regulación de altura mediante columna neumática.
- Base giratoria piramidal en poliamida negra de cinco radios reforzados con fibra de vidrio.
- Ruedas de rodadura blanda de Ø 50 mm o juego de topes antideslizantes de nylon negro.



ST 300B

GRUPO TAPIZADOS	ESTÁNDAR
G1	76 €
G2	79 €
G3	82 €
G4	98 €

DESCRIPCIÓN

- Taburete giratorio bajo con asiento tapizado.
- Asiento redondo de Ø 34 cm.
- Acolchado en asiento de poliuretano alta densidad.
- Regulación de altura mediante columna neumática.
- Base giratoria en poliamida negra de cinco radios reforzados con fibra de vidrio.
- Ruedas de rodadura blanda de Ø 50 mm o juego de topes antideslizantes de nylon negro.

Opciones



Aro reposapiés cromado económico con ajuste de altura ROUND.
+12 €



Base giratoria de aluminio pulido.
ST300TAP / ST300 +30 €
ST300TAPB / ST300B +26 €



Juego de ruedas(5) de rodadura blanda de Ø65 mm.
+9 €



Columna neumática de regulación de altura acabado en cromo.
+6 €



Juego de topes antideslizantes de nylon negro. (5)
0 €

ST 300TAP

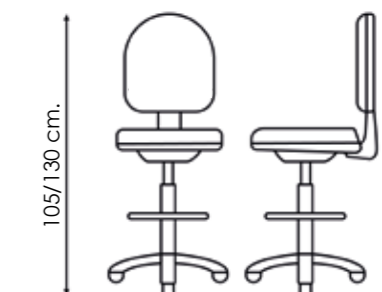

ST 300

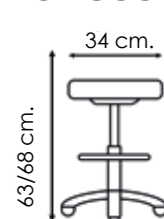

ST 300TAPB



ST 300B

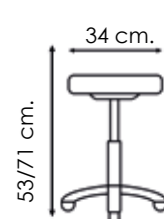



ST TULR

ST TULR

151 €

DESCRIPCIÓN

- Taburete giratorio con respaldo anatómico.
- Asiento y respaldo en poliuretano expandido negro.
- Respaldo regulable en altura y profundidad.
- Aro reposapiés de nylon negro con ajuste de altura PLASTIC.
- Regulación de altura mediante columna neumática negra.
- Base giratoria piramidal en poliamida negra de cinco radios reforzados con fibra de vidrio.
- Ruedas de rodadura blanda de Ø 50 mm o juego de topes antideslizantes de nylon negro.



ST TUL

135 €

DESCRIPCIÓN

- Taburete giratorio anatómico.
- Asiento en poliuretano expandido negro.
- Aro reposapiés de nylon negro con ajuste de altura PLASTIC.
- Regulación de altura mediante columna neumática negra.
- Base giratoria piramidal en poliamida negra de cinco radios reforzados con fibra de vidrio.
- Ruedas de rodadura blanda de Ø 50 mm o juego de topes antideslizantes de nylon negro.



CERTIFICADOS:



Opciones



Aro reposapiés cromado económico con ajuste de altura ROUND.
+12 €



Base giratoria de aluminio pulido.
+30 €



Juego de ruedas(5) de rodadura blanda de Ø65 mm.
+9 €



Columna neumática de regulación de altura acabado en cromo.
+6 €



Juego de topes antideslizantes de nylon negro. (5)
0 €

ST TULR

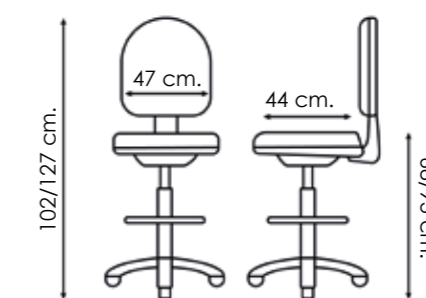

ST TUL

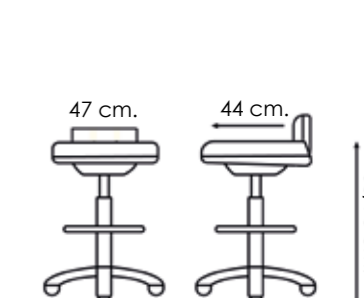



TERRA TABURETE



TERRA TABURETE

209 €

DESCRIPCIÓN

- Taburete giratorio con respaldo anatómico.
- Asiento y respaldo inyectado en elastómero antideslizante de alta densidad con inserto interior de varilla en acero templado.
- Respaldo regulable en altura y profundidad.
- Contacto permanente telescópico fijo con ajuste manual mediante pomo.
- Aro reposapiés de nylon negro con ajuste de altura PLASTIC.
- Regulación de altura mediante columna neumática.
- Base giratoria piramidal en poliamida negra de cinco radios reforzados con fibra de vidrio.
- Ruedas de rodadura blanda de Ø 50 mm.



TERRA SILLA

198 €

DESCRIPCIÓN

- Silla giratoria con respaldo anatómico.
- Asiento y respaldo inyectado en elastómero antideslizante de alta densidad con inserto interior de varilla en acero templado.
- Respaldo regulable en altura y profundidad.
- Contacto permanente telescópico fijo con ajuste manual mediante pomo.
- Regulación de altura mediante columna neumática.
- Base giratoria piramidal en poliamida negra de cinco radios reforzados con fibra de vidrio.
- Ruedas de rodadura blanda de Ø 50 mm.

Opciones



Aro reposapiés cromado económico con ajuste de altura ROUND.
+12 €



Columna neumática de regulación de altura acabado en cromo.
TABURETE +6 €
SILLA +3 €



Base giratoria de aluminio pulido.
+30 €



Juego de ruedas(5) de rodadura blanda de Ø65 mm.
+9 €



Juego de topes antideslizantes de nylon negro. (5)
0 €

TERRA TABURETE



TERRA SILLA

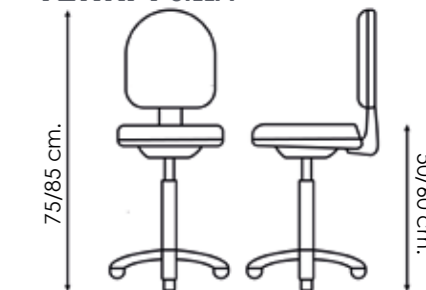



SYSTEM TABURETE



SYSTEM TABURETE

199 €

DESCRIPCIÓN

- Taburete giratorio con respaldo anatómico **sin brazos**.
- Asiento y respaldo inyectado en elastómero antideslizante de alta densidad con inserto interior de varilla en acero templado.
- Respaldo montado sobre lama negra con regulación manual en altura y profundidad mediante pomos.
- Aro reposapiés de nylon negro con ajuste de altura PLASTIC.
- Regulación de altura mediante columna neumática.
- Base giratoria piramidal en poliamida negra de cinco radios reforzados con fibra de vidrio.
- Ruedas de rodadura blanda de Ø 50 mm.



SYSTEM SILLA

188 €

DESCRIPCIÓN

- Silla giratoria con respaldo anatómico **sin brazos**.
- Asiento y respaldo inyectado en elastómero antideslizante de alta densidad con inserto interior de varilla en acero templado.
- Respaldo montado sobre lama negra con regulación manual en altura y profundidad mediante pomos.
- Regulación de altura mediante columna neumática.
- Base giratoria piramidal en poliamida negra de cinco radios reforzados con fibra de vidrio.
- Ruedas de rodadura blanda de Ø 50 mm.



Opciones



Brazos 1D.
Regulables en altura.
Color negro.
+20 €

Brazos 2D.
Regulables en altura y profundidad.
Color negro.
+30 €

Brazos 3D.
Regulables en altura, profundidad y giro.
Color negro.
+42 €

Brazos 4D.
Regulables en altura, profundidad, giro y ancho entre brazos.
Color negro.
+49 €

Brazos JACK.
Fijos. Color negro.
+15 €



Aro reposapiés cromado económico con ajuste de altura ROUND.
+12 €



Columna neumática de regulación de altura acabado en cromo.
TABURETE +6 €
SILLA +3 €



Base giratoria de aluminio pulido.
+30 €



Juego de ruedas(5) de rodadura blanda de Ø65 mm.
+9 €



Juego de toques antideslizantes de nylon negro. (5)
0 €

SYSTEM TABURETE



105/130 cm.

63/88 cm.

SYSTEM SILLA



75/85 cm.

50/60 cm.



MBA

CDA

114 €

DESCRIPCIÓN

- Taburete giratorio.
- Carcasa en madera de haya contrachapada de 10 mm de espesor, con certificado PEFC.
- Acabado de carcasa barnizado natural.
- Aro reposapiés de nylon negro con ajuste de altura PLASTIC.
- Regulación de altura mediante columna neumática negra.
- Base giratoria en poliamida negra de cinco radios reforzados con fibra de vidrio.
- Ruedas de rodadura blanda de Ø 50 mm o juego de topes antideslizantes de nylon negro.



JAC

114 €

DESCRIPCIÓN

- Taburete giratorio.
- Carcasa en madera de haya contrachapada de 10 mm de espesor, con certificado PEFC.
- Acabado de carcasa barnizado natural.
- Aro reposapiés de nylon negro con ajuste de altura PLASTIC.
- Regulación de altura mediante columna neumática negra.
- Base giratoria en poliamida negra de cinco radios reforzados con fibra de vidrio.
- Ruedas de rodadura blanda de Ø 50 mm o juego de topes antideslizantes de nylon negro.



MBA

114 €

DESCRIPCIÓN

- Taburete giratorio.
- Carcasa en madera de haya contrachapada de 10 mm de espesor, con certificado PEFC.
- Acabado de carcasa barnizado natural.
- Aro reposapiés de nylon negro con ajuste de altura PLASTIC.
- Regulación de altura mediante columna neumática negra.
- Base giratoria en poliamida negra de cinco radios reforzados con fibra de vidrio.
- Ruedas de rodadura blanda de Ø 50 mm o juego de topes antideslizantes de nylon negro.



Opciones



Aro reposapiés cromado económico con ajuste de altura ROUND.
+12 €



Columna neumática de regulación de altura acabado en cromo.
+6 €



Base giratoria de aluminio pulido.
+30 €



Juego de topes antideslizantes de nylon negro. (5)
0 €

100/125 cm.



39 cm.



40 cm.

68/93 cm.



Contract

Los sillones CONTRACT son ideales para crear espacios de relajación donde fluya comunicación y la creatividad. Crear espacios donde poder desconectar, pero sin perder la concentración de las tareas que estamos llevando a cabo, es indispensable para sacar lo mejor de los empleados en el entorno de trabajo.



NOA M



MAREA

GRUPO TAPIZADOS	Acabado Estructura Epoxi negro y blanco	Acabado Estructura cromo
G1	191 €	204 €
G2	206 €	219 €
G3	221 €	234 €
G4	325 €	338 €

DESCRIPCIÓN

- Butaca 4 patas tapizado integral.
- Acolchado en poliuretano de alta densidad.
- Estructura interior doble casco unido en madera de haya contrachapada y moldeada de 10 mm.
- Certificado PFEC.
- Base estructura de 4 patas en tubo de acero redondo de 25x1,5mm.

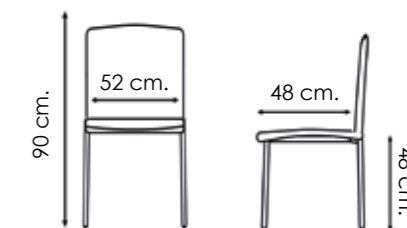

NOA

GRUPO TAPIZADOS	Acabado Estructura Epoxi negro y blanco	Acabado Estructura cromo
G1	223 €	236 €
G2	238 €	251 €
G3	253 €	266 €
G4	357 €	370 €

DESCRIPCIÓN

- Butaca 4 patas con brazos tapizado integral.
- Acolchado en poliuretano de alta densidad.
- Estructura interior monocasco en madera de haya contrachapada y moldeada de 10 mm.
- Certificado PFEC.
- Base estructura de 4 patas en tubo de acero redondo de 25x1,5mm

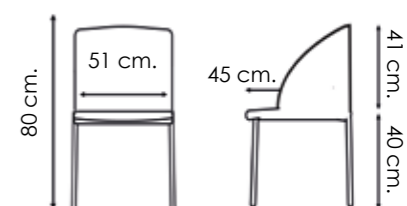

CERTIFICADOS:



MAREA M



MAREA P
Acero cromado



NOA M



NOA P
Acero cromado



Opciones

MAREA M / NOA M



Estructura 4 patas de madera
MAREA M +71 €
NOA M +71 €

MAREA P / NOA P



Base giratoria piramidal de 4 radios sin ruedas en tubo de acero cromado
MAREA P +45 €
NOA P +45 €



**SERVICIO
EXPRESS
48/72h.**



REF. KUBOFRST 202 P.V.P.
 Silla KUBO
 Malla negra, asiento basic negro
 Mecanismo sincro 4P
 Brazos regulables 1D



REF. PM10FRST 210 P.V.P.
 Silla PM10
 Malla 3D negra, asiento basic negro
 Mecanismo sincro 5P
 Brazos regulables 1D



REF. LUKATFRST 179 P.V.P.
 Silla LUKAT
 Malla 3D negra, asiento basic negro
 Mecanismo sincro 3P
 Brazos regulables 1D



REF. SBN10FRST 190 P.V.P.
 Silla SBN10
 Tapizado en basic negro
 Mecanismo asincro
 Brazos regulables 1D



REF. BD1700FRST 341 P.V.P.
 Sillón BD1700
 Tapizado en basic negro
 Mecanismo sincro 5P
 Brazos regulables 1D



REF. LGP40BRST 123 P.V.P.
 Silla LGP40 polipropileno negro
 Base de 4 pies de color negro
 Brazos fijos negros



REF. UNITST 117 P.V.P.
 Silla UNIT
 4 Patas acabado negro



REF. SP40RST 165 P.V.P.
 Silla SP40R
 Malla 3D negra, asiento basic negro
 Base de 4 pies cromados

¿QUÉ ES?

Los pedidos recibidos con estas referencias saldrán de fabrica en 48/72 horas (laborables) con un máximo de 10 unidades por pedido y cliente al día.

CONDICIONES DE VENTA

- Transporte sin cargo para pedidos superiores a 150,00€ (base imponible).
- En caso de no superarlo, el cliente colaborará con el coste en portes de envío con 15€.
- La entrega se efectuará en planta baja.

MANTENIMIENTO GENERAL



Limpiar con aspiradora frecuentemente para retirar polvo. En caso de manchas, utilizar un paño limpio y eliminar cualquier exceso de líquido o residuos y posteriormente con un paño humedecido aplicar una solución de jabón neutro adecuado para la limpieza de productos de tapicería, presionar suavemente y frotar con movimientos circulares suaves. Recomendamos usar un paño 100% algodón y un cepillo si fuera necesario. No usar detergentes fuertes, disolventes, ceras ni productos químicos u otros productos no recomendados. Para las pieles, además, es recomendable el uso de productos específicos que la nutran, limpien protejan y reaviven su aspecto.

No aceptamos responsabilidad alguna de daños resultantes por uso inapropiado, limpieza química o impregnación adicional.

IGUALAD DE COLOR

De una tintada a otra pueden producirse variaciones (3%).

CARACTERÍSTICAS ESPECIALES

Estandard 100 OEKO-TEX

En tejidos; ARAN, BALI, GOYA y BASIC



Tejidos tecnológicamente avanzados

En tejidos; SEA



Artículos tecnológicamente más avanzados, especialmente desarrollados para satisfacer los mercados más exigentes, en las áreas de Contract, Ámbito de la Salud, Decoración e Industria de Tapicería.

Esta selección está exclusivamente asociada a artículos con tratamientos especiales o características que les dan valor añadido y diferenciación a los artículos de tapicería.

Destacando algunos tratamientos como:

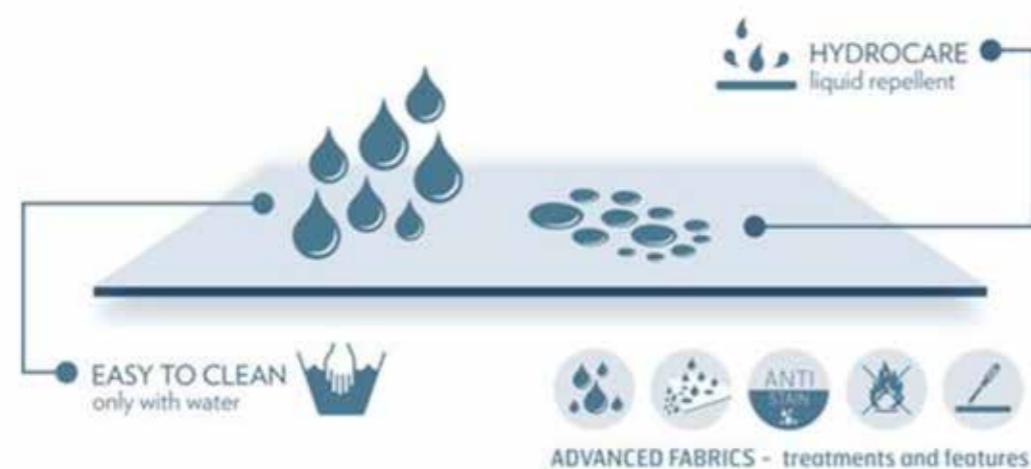

Fuego Retardante, Hidro repelencia, Fácil limpieza, Alta Resistencia a los Arañazos y Libre de Solventes Químicos

BASIC



A086 A301 A084 A404 A089



A026 A103 A105 A106 A108



A009

ESPECIFICACIONES TÉCNICAS

Composición
100% poliéster

CARACTERÍSTICAS

- *Uso interior
- *Alta resistencia a la abrasión
- *Stretch
- *Absorción acústica
- *Larga durabilidad
- *Certificado medioambiental
- *Bajo pedido ignifugo G2 (consultar)

NORMATIVAS

- Resistencia a la abrasión EN ISO 12947-2
100.000 Martindale ciclos
- Pilling EN ISO 12945-2: 4-5 (escala 1-5; 5 mejor valor)
- Solidez a la luz EN ISO 105-B02 Método 2: 5-6
(escala 1-8; 8 mejor valor)
- Solidez al frote EN ISO 105-X12 En seco: 4 | En húmedo: 4
- Resistencia al rasgado EN ISO 13937-3
Urdimbre: 140 N | Trama: 110 N
- Absorción acústica EN ISO 10534-2 Valor máximo de absorción acústica: 0,9
- Inflamabilidad UE: EN 1021 1/2
UK: BS 5852 0
USA: CAL TB 117 Sección 1
USA: NFPA 260 Clase 1
Reglamento nº 118 UNECE Anexo 6
IMO MSC.307 (88) Anexo I Parte 8

ARAN



D229



D840

BALI

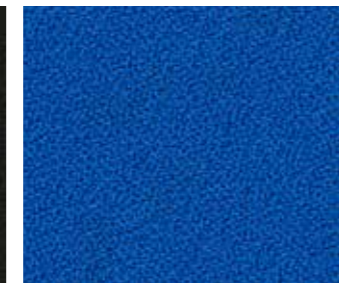

E229

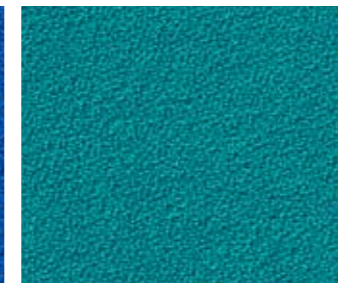

E539

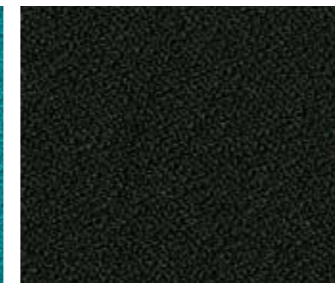

E840

GOYA

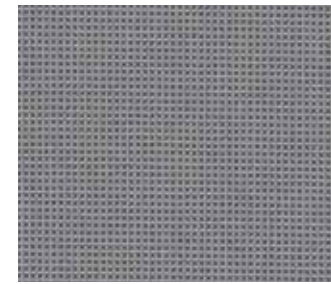

G647

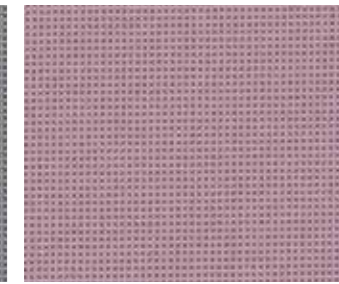

G757

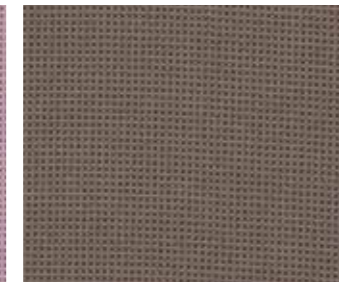

G452

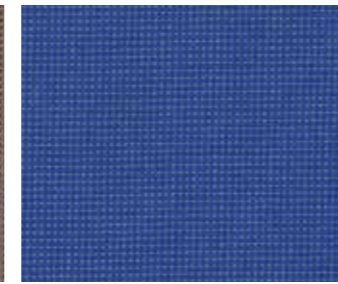

G281



G303



G580

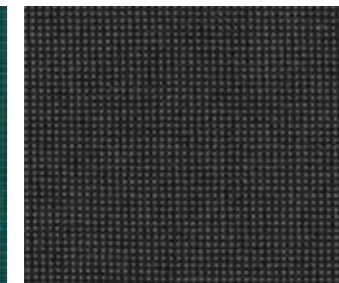

G800

ARAN, BALI y GOYA

ESPECIFICACIONES TÉCNICAS

Composición
100% poliolefina

CARACTERÍSTICAS

- *Uso interior y exterior (Para evitar la degradación de color, aconsejamos utilizar colores: beige, marrón y gris.)
- *Absorción acústica
- *100% Reciclable
- *Larga durabilidad
- *Antibacteriano
- *Resistencia a la suciedad
- *Atóxico
- *Inerte
- *Anti estático
- *No absorbe olores
- *Certificado medioambiental

NORMATIVAS

- Resistencia a la abrasión EN ISO 12947-2 80.000 Martindale ciclos (ARAN) 100.000 Martindale ciclos (BALI Y GOYA)
- Pilling EN ISO 12945-2: 4-5 (escala 1-5; 5 mejor valor)
- Solidez a la luz EN ISO 105-B02 Método 2: 6-7 (ARAN) 5-6 (BALI Y GOYA) (escala 1-8; 8 mejor valor)
- Solidez al frote EN ISO 105-X12 En seco: 4-5 | En húmedo: 4-5
- Resistencia al rasgado EN ISO 13937-3 Urdimbre: 350 N | Trama: 280 N (ARAN) Urdimbre: 180 N | Trama: 160 N (BALI) Urdimbre: 130 N | Trama: 100 N (GOYA)
- Absorción acústica EN ISO 10534-2 Valor máximo de absorción acústica: 0,9
- Disipado electrostático EN 61340-5-1 Resistencia superficial ≤ 10 10Ω
- Disipador de carga EN 1149-3-5 Tiempo de semi-descarga < 4s
- Inflamabilidad UE: EN 1021 1 UK: BS 5852 0 USA: CAL TB 117 Sección 1 USA: NFPA 260 Clase 1 Reglamento nº 118 UNECE Anexo 6

BROKLYN



BCAMEL

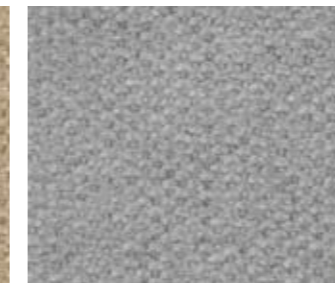

BGRIS

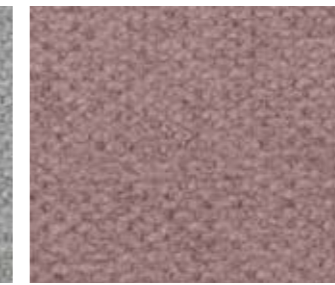

BROSE

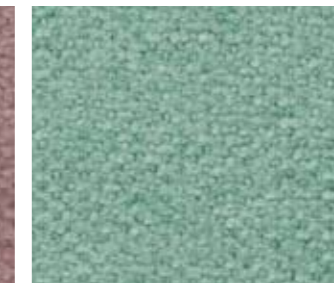

BVERDE

ESPECIFICACIONES TÉCNICAS

Composición
100% poliéster

CARACTERÍSTICAS

- *Advanced fabrics
- *Larga durabilidad
- *Respirable
- *No absorbe olores
- *Anti estática

NORMATIVAS

- Resistencia a la abrasión EN ISO 12947-1,2 50.000 ciclos Martindale
- Pilling EN ISO 12945-2: 4-5 (escala 1-5; 5 mejor valor)
- Solidez a la luz EN ISO 105-B02 3-4
- Solidez al frote EN ISO 105-X12 En seco: 4-5 | En húmedo: 3
- Resistencia a la tracción EN ISO 13934-1 Urdimbre: 1840 N | Trama: 919 N
- Inflamabilidad UE: EN 1021 1 (Cigarro)

WINNER



WCAFÉ 08

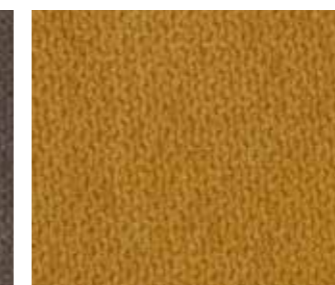

WMOSTAZA 09

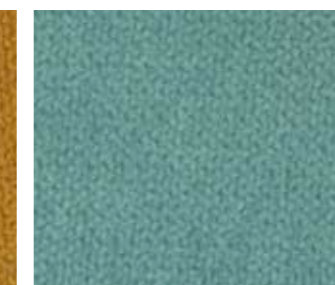

WVERDE 17

ESPECIFICACIONES TÉCNICAS

Composición
88% poliéster 12% nylon

CARACTERÍSTICAS

- *Easy Clean
- *Antimanchas
- *Larga durabilidad
- *Respirable
- *No absorbe olores

NORMATIVAS

- Resistencia a la abrasión EN ISO 12947-1,2 50.000 ciclos Martindale
- Pilling EN ISO 12945-2: 4-5 (escala 1-5; 5 mejor valor)
- Solidez a la luz EN ISO 105-X12 4
- Solidez al frote EN ISO 12945-2:2000 4
- Resistencia a la tracción Urdimbre: 650 N | Trama: 440 N
- Inflamabilidad UE: EN 1021 1 (Cigarro)

ROY

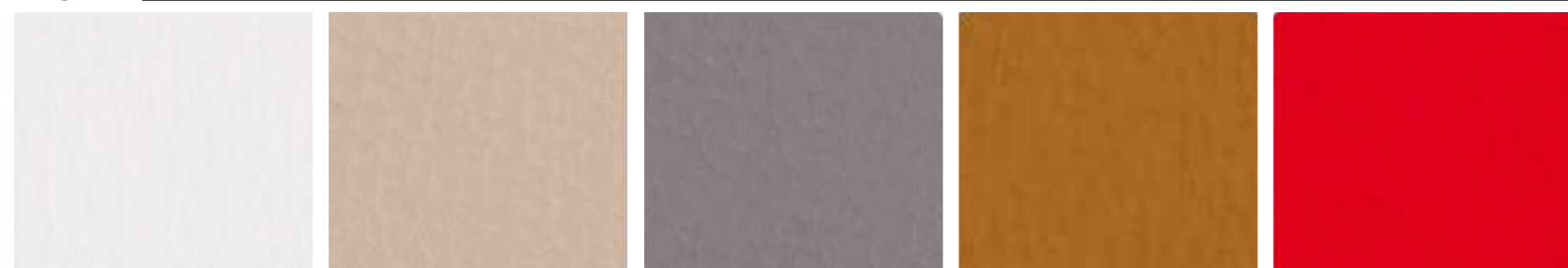

BLANCO DUNA GRIS NATURAL ROJO



GRANATE CHOCOLATE AZUL OSCURO NEGRO

ESPECIFICACIONES TÉCNICAS

Composición
79% PVC – 21% PES.

CARACTERÍSTICAS

- *Reciclable
- *Larga durabilidad
- *Impermeable al agua
- *Antibacteriano
- *Resistencia a la suciedad
- *Atóxico
- *Resistencia a la Hidrólisis
- *Ausencia de Azocompuestos, Ftalatos y DMF
- *SVHC 155 químicos, reglamento (EC) nº 1907/2006

NORMATIVAS

Resistencia a la abrasión UNE EN 14465:2004 + A1:2007 12KPA
100.000 Martindale ciclos

Solidez a la luz EN ISO 105-B02 >5

Inflamabilidad EN 1021 1: 2006 (Cigarro)

NILO



BLANCO 12 BEIG 18 GRIS CLARO GRIS OSCURO 7 ROJO 31

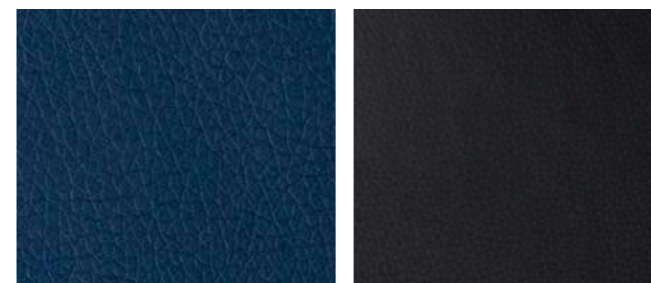

AZUL OSCURO NEGRO 1

SEA

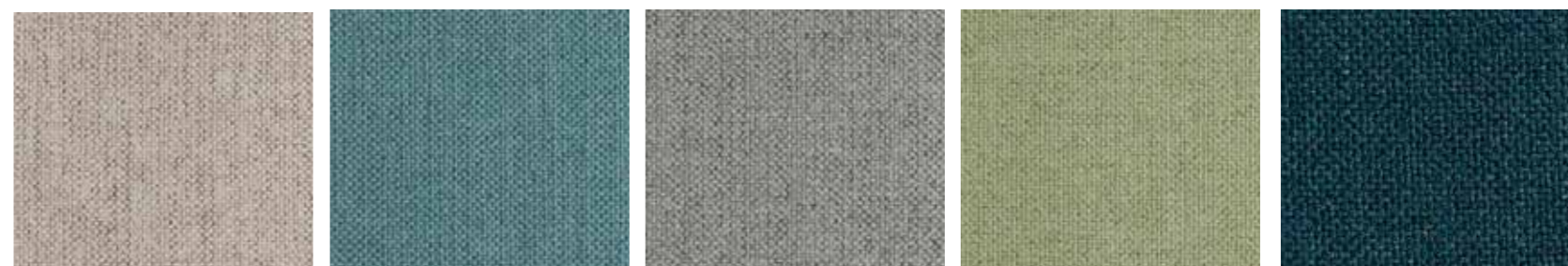

BEIG AZUL GRIS VERDE OCEAN



ROSE TEJA ROJO NEGRO

ESPECIFICACIONES TÉCNICAS

NILO

Composición
De la superficie,
100% poliuretano húmedo.
Del tejido base,
80% poliéster – 20% algodón.

SEA

100% poliéster

CARACTERÍSTICAS

NILO

- *Respeto el medio ambiente
- *Easy Clean
- *Larga durabilidad
- *Resistencia a la Hidrólisis
- *Tacto suave
- *No absorbe olores

SEA

- *Easy Clean
- *Advanced fabrics
- *Larga durabilidad
- *Antibacteriano
- *Respirable
- *No absorbe olores

NORMATIVAS

Resistencia a la abrasión EN ISO 5470-2 100.000 Martindale ciclos (NILO)
EN ISO 12947-1,2 90.000 Martindale ciclos (SEA)

Piling EN ISO 12945-2: 4 (escala 1-5; 5 mejor valor) (SEA)

Solidez a la luz EN ISO 105-B02 5 (escala 1-8; 8 mejor valor)

Solidez al frote EN ISO 105-X12 En seco: 5 | En húmedo: 5 (NILO)
EN ISO 105-X12 En seco: 5 | En húmedo: 4 (SEA)

Resistencia al desgarro EN ISO 4674-1 Urdimbre: 67,6 N Trama: 41,3 N (NILO)
EN ISO 13937-3 Urdimbre: 356,5 N Trama: 297 N (SEA)

Inflamabilidad EN 1021 1(Cigarro)

MICHIGAN

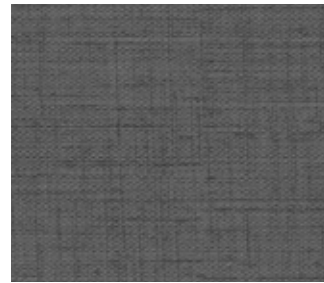

GRIS



BURDEOS



AZUL OSCURO



NEGRO

ESPECIFICACIONES TÉCNICAS

Composición
PVC 89% COTTON 11%

CARACTERÍSTICAS

- *Uso interior y exterior
- *Exento de solvente
- *Resistente a entornos marinos
- *Larga durabilidad
- *Eficaz contra hongos y bacterias
- *Resistencia a la suciedad

NORMATIVAS

- Resistencia a la abrasión EN ISO 5070-2
150.000 Martindale ciclos
- Solidez a la luz EN ISO 105-B02 6
(escala 1-8; 8 mejor valor)
- Inflamabilidad EUE: EN 1021 (1-2), M2, B2, BS 5852 (CRIB 5), IMO A652

PIEL

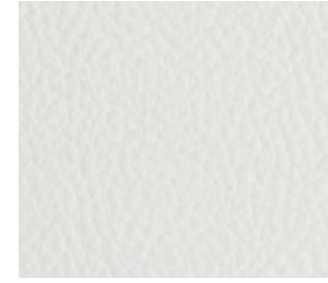

BLANCA

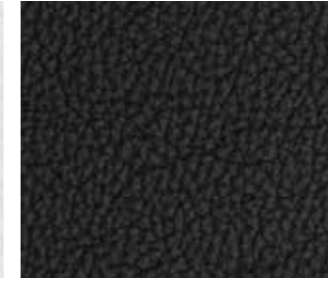

NEGRA

ESPECIFICACIONES TÉCNICAS

Composición
Piel Natural

NORMATIVAS

- Solidez a la luz EN ISO 105-B02 Método 5: >=5
- Solidez al frote EN ISO 11640:1998 En seco: 4 (500 ciclos) | En sudor: 4 (80 ciclos) | En mojado: 4 (150 ciclos)
- Resistencia a la flexión UNI EN ISO 5402
- Adherencia de acabado en seco UNI EN ISO 11644 >=2
- Resistencia al desgarro UNI EN ISO 3377-1 >=20
- Inflamabilidad UE: EN 1021 1/2:2006
UK: BS 5852:1979

VALENCIA



BLANCO

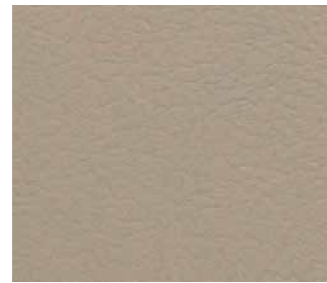

KHAKI

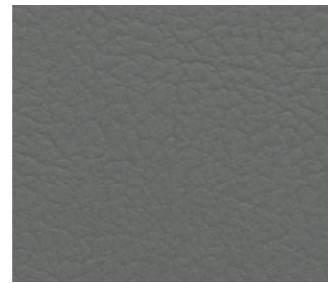

GRIS OSCURO



AZUL OSCURO



NEGRO

ESPECIFICACIONES TÉCNICAS

Composición
100% poliéster
Hi-Loft2TM

CARACTERÍSTICAS

- * PERMABLOK3®
- * Rotura en frío a -23 °C
- *Protección Anti-micótica
- *Protección Anti-bacterial
- *Protección Anti-fúngica
- *Acabado Anti-manchas
- *Soporte y recubrimiento Antimoho
- *Resistente a las manchas por sulfuros
- *Acabado Antiestático
- *Certificado medioambiental

NORMATIVAS

- Resistencia a la abrasión EN ISO 5470-2
>300.000 ciclos Martindale
- Rotura al frío -23°C
- Solidez a la luz EN ISO 105-B02: >7/8 (escala 1-8; 8 mejor valor)
- Actividad virucida [ISO 18184:2019](#)
Se ha demostrado que los tejidos tratados con PERMABLOK reducen la presencia de coronavirus en más del 90 % en una hora de contacto
- [ISO 21702:2019](#)
Todos los tejidos tratados con PERMABLOK son capaces de reducir la actividad del coronavirus en un 99,9% dentro de las 24 horas de exposición sobre la superficie
- Propiedades bacterianas ISO 22196:2011. Valor de la actividad antibacteriana R>2
- Inflamabilidad UE: EN 1021 1/2 (cigarillo)

MALLA 3D

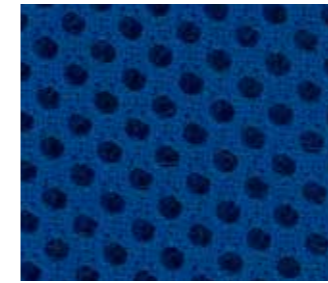

AZUL

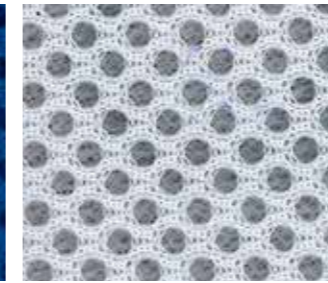

BLANCO

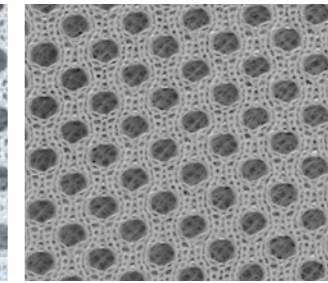

GRIS



NEGRO



ROJO

ESPECIFICACIONES TÉCNICAS

Composición
100% poliéster

NORMATIVAS

- Resistencia a la abrasión EN ISO 12947-2/4/5 250.000 ciclos Martindale
- Solidez a la luz UNE 40187
- Solidez al frote EN ISO 105-X12 En seco: 4-5 | En húmedo: 4-5
- Resistencia al desgarro EN ISO 13937-2 Urdimbre: 46,5 N | Trama: 48,7 N
- Resistencia a la tracción, alargamiento rotura y alargamiento bajo carga 50N UNE-EN ISO 13934
- Resistencia al estallido ISO 13938



INOOU

mobiliario de innovación

www.inou.es



Inou Contract Solutions



@mobiliarioinou



Inou Contract Solutions